

Transmissions par courroies
V-Belt drives
Keilriemenantriebe

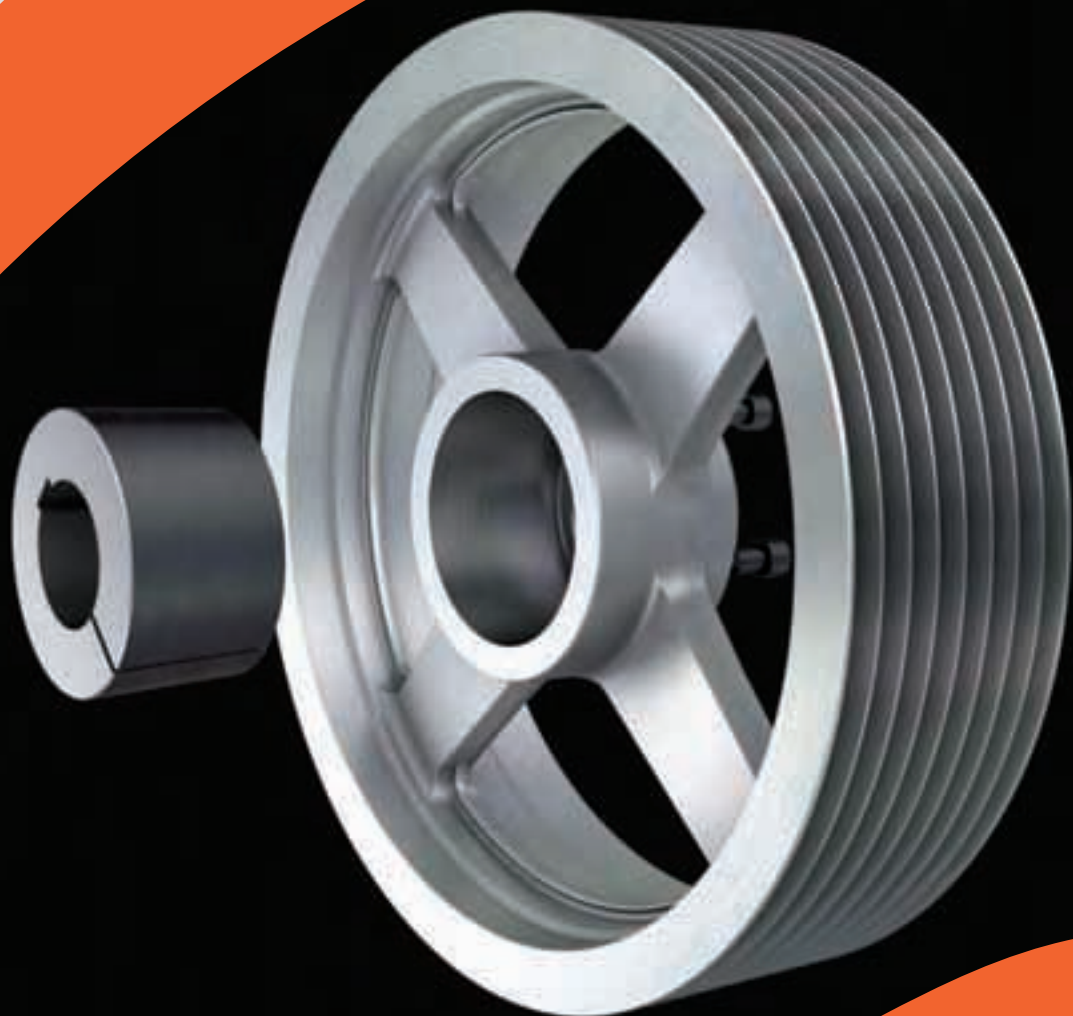

Gamme de produits

Product range

Produkte Reihe

Un produit adapté à chacun de vos besoins

Making your needs

Ein Produkt, das jeden Ihrer Bedürfnisse angepasst ist

ECOflex



Accouplement Positif Élastomérique
Elastomer Fail Safe Coupling
Elastische Wellenkupplung

TEX-O-flex



Accouplement Élastomérique
Elastomer Coupling
Elastische Wellenkupplung

PENCOflex



Accouplements à Broches et Douilles
Pin and Bush Couplings
Elastische Wellenkupplung

SURE-flex®



Accouplement Superélastique
Super Elastomer Coupling
Superelastische Wellenkupplung

Hydro-flow



Coupleur Hydrodynamique
Hydrodynamic Coupling
Hydrodynamische Kupplung

Varisit



Variateurs Mécaniques
Mechanical Variators
Mechanische Variatoren

vari-phi®



Variateurs de Vitesse
Variable Speed Drives
Regelantriebe

Magic-Grip-T®



Gamme de Transmissions
V-Belt Drives
Keilriemenantriebe

FLOTAX®



Réducteurs de Vitesse Pendulaires
Shaft Mounted Gear Units with Torque Arm
Schwenkaufsteckgetriebe

CONTENTS

INDEX

INHALT

GENERAL

- Standards
- Basic drive calculation
- Power rating
- Request for quotation
- Nomenclature

GENERALITES

- Normalisation
- Calcul d'une transmission
- Puissance transmissible
- Demande d'offre
- Codification

ALLGEMEINES

- Normung
- Antriebsberechnung
- Übertragbare Leistung
- Angebotsanfrage
- Bezeichnung

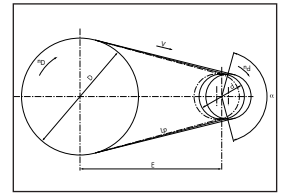

Magic-Grip-T®

- Installation instructions
- Bushing features
- Dimensions of SPZ pulleys
- Dimensions of SPA pulleys
- Dimensions of SPB pulleys
- Dimensions of SPC pulleys
- Rated torques without key

Magic-Grip-T®

- Instructions de montage
- Caractéristiques des douilles
- Dimensions des poulies SPZ
- Dimensions des poulies SPA
- Dimensions des poulies SPB
- Dimensions des poulies SPC
- Couples transmissibles sans clavette

Magic-Grip-T®

- Montageanleitung
- Kenndaten der Buchsen
- Maßblätter der SPZ-Scheiben
- Maßblätter der SPA-Scheiben
- Maßblätter der SPB-Scheiben
- Maßblätter der SPC-Scheiben
- Übertragbare Drehmomente ohne Paßfeder



**M
G
T**

Magic-Grip

- Installation instructions
- Hub features
- Diameter of pulleys D 32x19
- Dimensions of pulleys D 32x19
- Rated torques without key

Magic-Grip

- Instructions de montage
- Caractéristiques des moyeux
- Diamètres des poulies D 32x19
- Dimensions des poulies D 32x19
- Couples transmissibles sans clavette

Magic-Grip

- Montageanleitung
- Kenndaten der Naben
- Durchmesser der D 32x19-Scheiben
- Maßblatt der D 32x19-Scheiben
- Übertragbare Drehmomente ohne Paßfeder



**M
G**

VARI-D

- Description
- Basic drive calculation
- Dimensions

VARI-D

- Description
- Calcul d'une transmission
- Dimensions

VARI-D

- Beschreibung
- Antriebsberechnung
- Maßblätter



**V
D**

SPECIAL PULLEYS

- Special pulleys
- Request for quote

POULIE SPECIALES

- Poulies personnalisées
- Demande d'offre

SPEZIAL KEILSCHEIBEN

- Spezielle keilscheiben
- Angebotsanfrage



SP

OUR RANGE OF PULLEYS

PTP INDUSTRY can supply you with ranges of high performance pulleys, of which Magic-Grip-T[®] is the State-Of-The-Art example.

The Magic-Grip-T[®] pulleys offer:

- A simplified alignment as the edge of first groove is flush to bush end. Only bushes need to be aligned
- An incomparable ease of assembly linked to a taper bush that comes in the right direction. Pulley can then easily be mounted onto the bush already fitted onto shaft.
- A high tightening efficiency as bush is with small taper angle thus allowing high transmittable torques, even without key.
- A quick disassembly, as screws are bearing no torque load. Threads are then not damaged, so screws can be re-used. Furthermore, screws are standard and metric and their tightening torque is relevant to their size.
- A reduced down time as slitted taper bush remain in place as it naturally clasps onto shaft (bore tolerance M8) There is then no need to re-align drive on re-assembly.

Besides these standard ranges, **PTP INDUSTRY** can add these unique features to pulleys designed and machined as per you needs.

All our pulleys are made from first class materials.

For further info, please refer to us.

NOTRE GAMME DE POULIES

PTP INDUSTRY vous propose une gamme de poulies à très hautes performances dont la gamme Magic-Grip-T[®] est l'archétype.

Les poulies Magic-Grip-T[®] vous offrent :

- Un alignement simplifié car le bord de la première gorges de la poulie est dans le même plan que la face de la douille. Un simple alignement des douilles suffit.
- Une facilité de montage incomparable de la poulie liée à un cône se présentant dans le bon sens. La poulie vient se positionner facilement sur la douille préalablement montée sur l'arbre.
- Une grande efficacité de serrage du cône ayant un angle réduit qui permet de transmettre des couples élevés, même sans clavette.
- Un démontage rapide grâce à la réutilisation des vis de fixation pour l'extraction. Les vis ne participant pas à la transmission du couple, les filets ne sont pas endommagés. De plus, ces vis sont standards, métriques et leur couple de serrage en adéquation avec leur taille.
- Une maintenance réduite car la douille fendue reste en place sous l'effet de son pincement sur les arbres (tolérance d'alésage M8). Il n'est donc pas nécessaire de vérifier l'alignement après remontage.

A côté de ces gammes standards, **PTP INDUSTRY** vous propose de bénéficier de ces avantages aussi pour des poulies conçues et fabriquées selon vos besoins.

Toutes nos poulies sont fabriquées dans des matières de hautes qualités.

Contactez-nous pour plus d'informations.

UNSERE KEILSCHEIBEN REIHE

Die gesammelte Erfahrung dieser fünfzig letzten Jahre, erlaubt **PTP INDUSTRY**, Ihnen eine vollständige Reihe von Keilriemenscheiben vorzuschlagen, deren Magic-Grip-T[®] die wichtigste ist.

Dank ihren zahlreichen Vorteilen anbieten die Magic-Grip-T[®] Keilscheiben Ihnen:

- Eine vereinfachte Ausrichtung, denn der Rand der ersten Keilscheibenrinne ist im selben Plan der Spannbuchsen-seite. Eine einfache Ausrichtung der Spannbuchsen reicht aus.
- Eine unvergleichliche Montagegeschwindigkeit und -wirksamkeit der Keilscheibe auf der Spannbuchse. Weil der Kegel von dieser in den guten Seiten vorgestellt ist, wird sich die Keilscheibe leicht auf der Spannbuchse montieren, die zuerst auf dem Baum aufgerichtet wurde.
- Die Versicherung des Drehmoment unter den besten Bedingungen zu übermitteln. Der Spannbuchsenkegel stellt einen begrenzten Winkel vor, der ihm erlaubt, hohe Drehmomente sogar ohne Keil zu übermitteln.
- Eine schnelle Demontage dank der Wiederverwendung der Befestigungsschrauben für die Extraktion. Weil die Schrauben nicht an der Übertragung des Drehmomentes teilnehmen, wird das Gewinde nicht beschädigt sein. Außerdem sind diese Schrauben Standard, metrische und ist ihr Befestigungsdrehmoment in Entsprechung mit ihren Größen.
- Eine reduzierte Wartung. Weil die Spannbuchse in der Stelle unter Spannungswirkung bleibt (Bohrungstoleranz M8), ist es nicht notwendig die Ausrichtung nach der Wiedermontage zu prüfen.

Zusätzlich zu dieser Standardreihe, bietet **PTP INDUSTRY** Ihnen an, von diesen Vorteilen auch für Scheiben die für Ihr Bedürfnis geplant und hergestellt sind zu profitieren.

Alle unsere Keilscheiben sind mit Hochqualitätsmaterial hergestellt. Bitte rücken Sie für mehr Informationen.

STANDARDS

V- belt pulleys for use with both wedge (narrow) conform to ISO 4184 and classical V- belts.

Section of grooves :
According to ISO 4183.

Material :
Fine grain cast - iron grade 260 - 200.

Excentricity of O/D to bore :
According to ISO 4183.

Groove axial tolerances :
According to ISO 4183.

Surface finish of grooves :
According to ISO 254.

Balance : Quality grade Q16
According to ISO 1940.
Other qualities on request.

Keyway :
According to ISO R773.

All dimensions and materials specified are not binding.

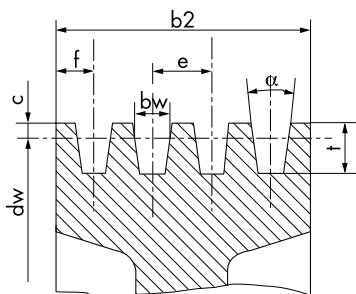

NORMALISATION

Poulies à gorges trapézoïdales pour l'utilisation de courroies trapézoïdales étroites conformes avec ISO 4184 et courroies classiques.

Sections des gorges :
Conformes avec ISO 4183.

Matériaux :
FGL 200.

Excentricité :
Conforme avec ISO 4183.

Battement axial :
Conforme avec ISO 4183.

Etat de surface des gorges :
Conforme avec ISO 254.

Equilibrage : Qualité Q16
Conforme avec ISO 1940.
Equilibrage dynamique sur demande.

Clavetage :
Conforme avec ISO R773.

Dimensions et spécifications sans engagement.

NORMUNG

Keilriemenscheiben für die Verwendung von Schmalkeilriemen nach ISO 4184 sowie klassischen Keilriemen.

Rillenprofil :
Nach ISO 4183 (DIN 2211-1).

Werkstoff :
Grauguss GG-20.

Rundlauf toleranz :
Nach ISO 4183 (DIN 2211-1).

Planlauf toleranz :
Nach ISO 4183 (DIN 2211-1).

Oberflächenrauheit der Rillen :
Nach ISO 254.

Auswuchtung : Gütegrad G16
Nach ISO 1940.
In zwei Ebenen auf Vereinbarung.

Paßfedernut :
Nach ISO R773.

Maß- und Materialabweichungen vorbehalten.

Groove section Section de gorge Rillenprofil	dw	α°	bw	f	e	c	t
SPZ	≤ 80	34	8,5	8	12	2	11
	> 80	38					
SPA	≤ 118	34	11	10	15	2,75	13,75
	> 118	38					
SPB	≤ 190	34	14	12,5	19	3,5	17,5
	> 190	38					
SPC	≤ 315	34	19	17	25,5	4,8	23,8
	> 315	38					

NOTES

NOTES

NOTIZEN

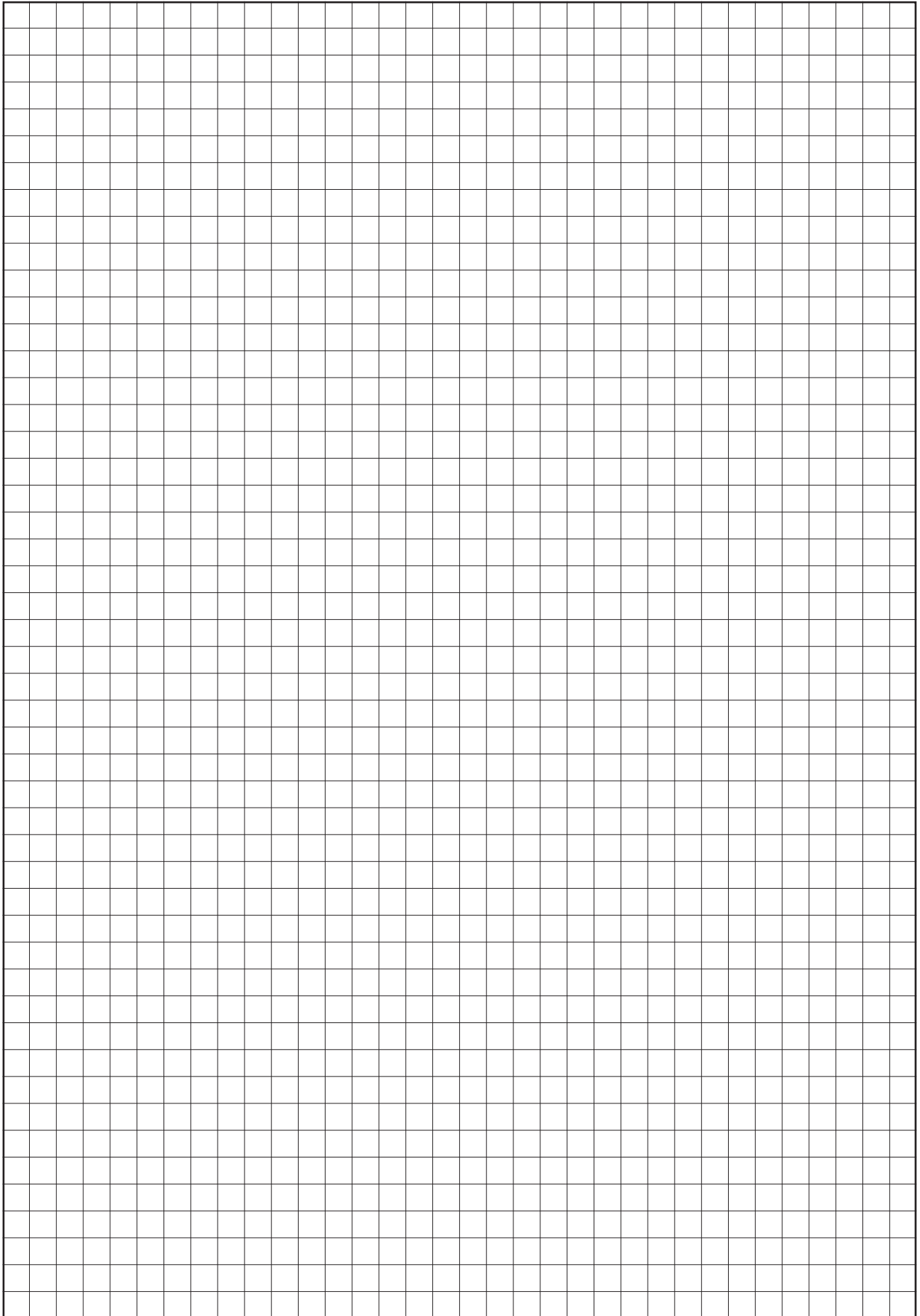

BASIC DRIVE CALCULATION

Key to symbols

CALCUL D'UNE TRANSMISSION

Symboles et légende

ANTRIEBSBERECHNUNG

Zeichen und Kennwerte

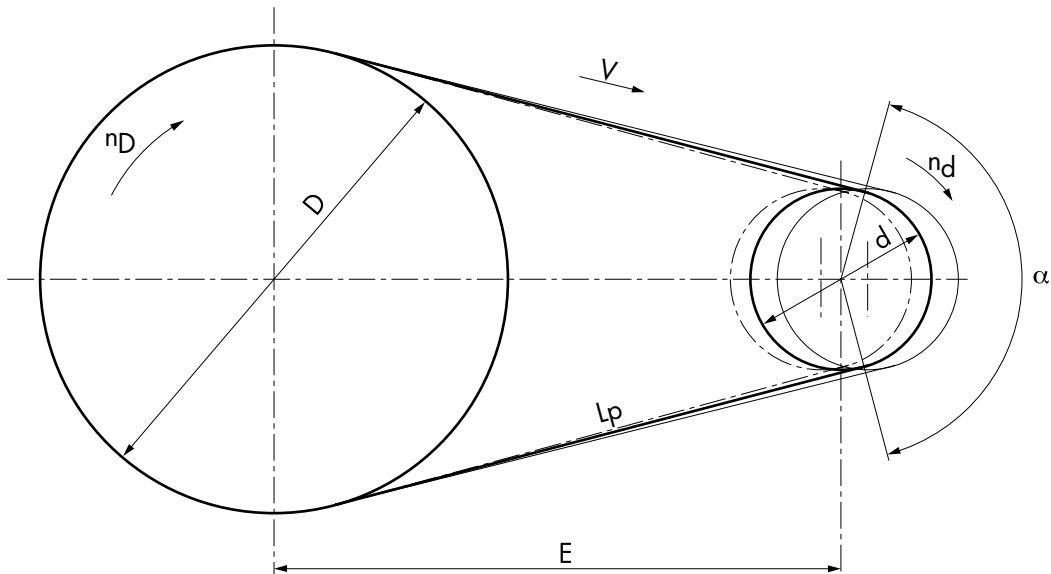

D	Pitch diameter large pulley	Diamètre de référence de la grande poulie	Richtdurchmesser der großen Scheibe	mm
n_D	Shaft speed large pulley	Vitesse de la grande poulie	Drehzahl der großen Scheibe	min⁻¹
d	Pitch diameter small pulley	Diamètre de référence de la petite poulie	Richtdurchmesser der kleinen Scheibe	mm
n_d	Shaft speed small pulley	Vitesse de la petite poulie	Drehzahl der kleinen Scheibe	min⁻¹
R	Drive ratio	Rapport de la transmission	Übersetzung	
V	Belt linear velocity	Vitesse linéaire des courroies	Riemengeschwindigkeit	m/s
E'	Require centre distance	Entraxe approché	Annähernder Achsabstand	mm
L'p	Approximate reference length of belt	Long. de référence approchée de la courroie	Annähernde Richtlänge des Riemens	mm
Lp	Reference length of belt	Long. de référence de la courroie	Richtlänge des Riemens	mm
E	Centre distance calculated with Lp	Entraxe calculé avec Lp	Achsabstand mit Lp errechnet	mm
P'	Power required by driven machine or nominal motor power	Puissance absorbée par la machine ou puissance nominale du moteur	Aufnahmeleistung der Maschine oder Nennleistung des Motors	kW
SF	Service Factor	Facteur de service	Betriebsfaktor	
Pc	design Power	Puissance de calcul	Berechnungsleistung	kW
Pb	Basic power rating per belt	Puissance brute par courroie	Bruttolleistung je Riemen	kW
C_L	Belt length correction factor	Facteur de longueur	Längenfaktor	
α	Arc of contact on smaller pulley	Angle de contact des courroies sur la petite poulie	Umschlingungswinkel an der kleinen Scheibe	°
a	Arc of contact correction factor	Facteur d'angle	Winkelfaktor	
P	Power rating per belt	Puissance transmissible par courroie	Übertragbare Leistung je Riemen	kW
N	Number of belts	Nombre de courroies	Anzahl der Riemen	

BASIC DRIVE CALCULATION

Selection procedure

1) Service factor :

See tables on pages 8 and 9.

2) Measurement power :

$$P_c = P' \cdot SF$$

3) Selection of the belt section :

See charts, page 9, depending on speed of smaller pulley and P_c .

4) Calculate the ratio :

$$R = \frac{n_d}{n_D} = \frac{D}{d}$$

5) References diameters and choice of type of pulleys :

d , D see charts pages 10, 11, 12, 13.

If there is no special drive requirement, select pulley diameters as large as possible to reduce number of grooves.

Choose the type of pulleys (MGT, ML or MPX). Check the arrangement of diameters.

6) Calculate the belt linear speed :

$$V = \frac{n \times d}{19100}$$

Under each chart, check recommended linear speeds.

7) Reference length of belt :

$$L'p = 2E' + 1,57(D + d) + \frac{(D - d)^2}{4E'}$$

$L'p$ = Theoretical pitch length.

Then select the closest standard pitch length from tables, page 14.

8) Calculate centre distance :

$$E = \frac{Lp - 1,57(D + d)}{2} - \frac{(D - d)^2}{4[Lp - 1,57(D + d)]}$$

or more simplified :

$$E = E' + \frac{Lp - L'p}{2}$$

9) Power rating per belt :

P_b = basic power rating per belt, depending on d , n_d , R (For Lp = reference length) See Power Rating Tables.

10) Belt length correction factor :

See C_L below Power rating table.

11) Arc of contact and correction factor :

based on

$$\frac{D - d}{E}$$

See page 15.

12) Power rating per belt :

$$P = P_b \times C_L \times \alpha$$

13) Number of belts required :

$$N = \frac{P_c}{P}$$

CALCUL D'UNE TRANSMISSION

Méthode de sélection

1) Facteur de service :

Voir tableaux pages 8 et 9.

2) Puissance de calcul :

$$P_c = P' \cdot SF$$

3) Choix de la section de courroie :

Voir graphiques page 9 en fonction de la vitesse de la petite poulie et de P_c .

4) Rapport de transmission :

$$R = \frac{n_d}{n_D} = \frac{D}{d}$$

5) Diamètres de références des poulies et choix du type de poulies :

d , D voir abaques pages 10 à 13.

Si la transmission n'a pas de contrainte particulière, choisir des diamètres de poulies aussi grands que possible afin de réduire le nombre de gorges.

Choisir le type de poulie (MGT, ML ou MPX) en vérifiant la combinaison des diamètres.

6) Vitesse linéaire :

$$V = \frac{n \times d}{19100}$$

Vérifier sous chacune des abaques, les vitesses linéaires conseillées.

7) Longueur de référence de la courroie :

$$L'p = 2E' + 1,57(D + d) + \frac{(D - d)^2}{4E'}$$

$L'p$ = longueur de référence théorique de la courroie.

Choisir une longueur de référence standard dans les tableaux de la page 14.

8) Calcul de l'entraxe :

$$E = \frac{Lp - 1,57(D + d)}{2} - \frac{(D - d)^2}{4[Lp - 1,57(D + d)]}$$

ou plus simplement :

$$E = E' + \frac{Lp - L'p}{2}$$

9) Puissance brute par courroie :

P_b = puissance brute par courroie en fonction de d , n_d et R (pour Lp à $C_L = 1,00$). Voir tableaux de puissances.

10) Facteur de longueur :

Voir C_L sous tableau de puissance.

11) Angle de contact et facteur d'angle :

en fonction de

$$\frac{D - d}{E}$$

Voir page 15.

12) Puissance transmissible par courroie :

$$P = P_b \times C_L \times \alpha$$

13) Nombre de courroies nécessaires :

$$N = \frac{P_c}{P}$$

ANTRIEBSBERECHNUNG

Schrittfolge zur Auswahl

1) Betriebsfaktor :

Siehe Tabellen Seiten 8 und 9.

2) Berechnungsleistung :

$$P_c = P' \cdot SF$$

3) Auswahl des Riemenprofils :

Siehe Diagramme auf Seite 9, ausgehend von der Drehzahl der kleinen Scheibe und P_c .

4) Errechnung der Übersetzung :

$$R = \frac{n_d}{n_D} = \frac{D}{d}$$

5) Bestimmung der Scheibenrichtdurchmesser und des Scheibentyps :

d , D siehe Nomogramme auf Seiten 10 bis 13.

Falls keine besonderen Einschränkungen bestehen, so ist es am wirtschaftlichsten, Scheiben mit größtem Durchmesser und geringster Rillenzahl zu wählen.

Scheibentyp (MGT, ML oder MPX) wählen und beide Durchmesser in entspr. Maßblatt auf Verfügbarkeit überprüfen.

6) Riemengeschwindigkeit :

$$V = \frac{n \times d}{19100}$$

Nach Möglichkeit sollte V im empfohlenen Bereich (s. unter entspr. Nomogramm) liegen.

7) Auswahl der Riemenrichtlänge :

$$L'p = 2E' + 1,57(D + d) + \frac{(D - d)^2}{4E'}$$

Aus den Tabellen der je Profil und Riementyp zur Verfügung stehenden Richtlängen (s.S. 14) die dem so errechneten Wert am nächsten kommende Standard-Richtlänge wählen.

8) Errechnung des Achsabstandes :

$$E = \frac{Lp - 1,57(D + d)}{2} - \frac{(D - d)^2}{4[Lp - 1,57(D + d)]}$$

oder einfacher :

$$E = E' + \frac{Lp - L'p}{2}$$

9) Bruttoleistung je Riemen :

P_b = abhängig von d , n_d und R (für Lp bei $C_L = 1,00$). Aus der Leistungstabelle des gewählten Profils und Riementyps den entsprechenden Wert entnehmen.

10) Längenfaktor :

Wert für C_L aus gleicher Seite wie für P_b entnehmen.

11) Umschlingungswinkel und Winkelfaktor :

abhängig von

$$\frac{D - d}{E}$$

Siehe Seite 15.

12) Übertragbare Leistung je Riemen :

$$P = P_b \times C_L \times \alpha$$

13) Erforderliche Riemenanzahl :

$$N = \frac{P_c}{P}$$

BASIC DRIVE CALCULATION

Example

Calculation of Drive with TEXROPE Narrow V-Belts.

Driving Machine

Electric Motor :
 $P' = 15 \text{ kW}$ at 1455 min^{-1}
 Shaft dia. = 42 mm

Driven Machine

Centrifugal pump : Speed 810 min^{-1}
 Service : 16 hrs/day with frequent starts
 Required centre distance :
 $E' = \text{approx. } 810 \text{ mm}$
 Shaft dia. = 55 mm

Service Factor : $SF = 1,25$

Measurement power :

$$P_c = 15 \text{ kW} \times 1,25 = 19 \text{ kW}$$

Belt section : **VP 2 - SPA**

Speed ratio of drive :

$$R = \frac{1455}{810} = 1,80$$

Reference diameters of pulleys :

Selected diameter : $d = 200 \text{ mm}$
 $D = 200 \times 1,8 = 360 \text{ mm}$
 or $D = 355 \text{ mm}$ (nearest standardized value)

Type of pulleys : **MGT**

Belt linear speed :

$$V = \frac{1455 \times 200}{19100} = 15,2 \text{ m/s}$$

Reference length of belt :

$$L'p = 2 \times 810 + 1,57(355+200) + \frac{(355-200)^2}{4 \times 810}$$

$L'p = 2499 \text{ mm}$

Selected length : **VP 2 - SPA 2500**

Centre distance :

$$E = 810 + \frac{2500 - 2499}{2} = 810,5 \text{ mm}$$

Basic power rating per belt :

$$P_b = 10,1 \text{ kW}$$

Belt length correction factor :

$$C_L = 1,01$$

Arc of contact correction factor :

$$\frac{355 - 200}{810,5} = 0,1912 \text{ so } \alpha = 0,98$$

Power rating per belt :

$$P = 10,1 \times 1,01 \times 0,98 = 10 \text{ kW}$$

Number of belts :

$$N = \frac{19}{10} = 1,9 \text{ so } N = 2$$

Check that the bushings fitted on the selected pulleys will accommodate required shafts diameters

Selection :

Driving pulley :

2 SPA 200 MGT 56, bore 42.

Driven pulley :

2 SPA 355 MGT 63, bore 55.

Belt : 2 TEXROPE narrow V-belts
 VP 2 SPA 2500

Centre distance : 810,5 mm

CALCUL D'UNE TRANSMISSION

Exemple

Calcul d'une transmission avec courroies trapézoïdales étroites TEXROPE.

Machine motrice

Moteur électrique :
 $P' = 15 \text{ kW}$ à 1455 min^{-1}
 \varnothing de l'arbre = 42 mm

Machine réceptrice

Pompe centrifuge : vitesse 810 min^{-1}
 Service : 16 h/jour, avec démarrages fréquents
 Entraxe désiré : $E' = 810 \text{ mm}$
 \varnothing de l'arbre = 55 mm

Facteur de service : $SF = 1,25$

Puissance de calcul :

$$P_c = 15 \text{ kW} \times 1,25 = 19 \text{ kW}$$

Section de courroie : **VP 2 - SPA**

Rapport de transmission :

$$R = \frac{1455}{810} = 1,80$$

Diamètres de références des poulies :

Diamètre choisi : $d = 200 \text{ mm}$
 d'où $D = 200 \times 1,8 = 360 \text{ mm}$
 soit $D = 355 \text{ mm}$ (valeur normalisée la plus voisine).

Type de poulies : **MGT**

Vitesse linéaire :

$$V = \frac{1455 \times 200}{19100} = 15,2 \text{ m/s}$$

Longueur de référence de courroie :

$$L'p = 2 \times 810 + 1,57(355+200) + \frac{(355-200)^2}{4 \times 810}$$

$L'p = 2499 \text{ mm}$

Longueur choisie : **VP 2 - SPA 2500**

Entraxe :

$$E = 810 + \frac{2500 - 2499}{2} = 810,5 \text{ mm}$$

Puissance brute par courroie :

$$P_b = 10,1 \text{ kW}$$

Facteur de longueur :

$$C_L = 1,01$$

Facteur d'angle :

$$\frac{355 - 200}{810,5} = 0,1912 \text{ soit } \alpha = 0,98$$

Puissance transmissible par courroie :

$$P = 10,1 \times 1,01 \times 0,98 = 10 \text{ kW}$$

Nombre de courroie :

$$N = \frac{19}{10} = 1,9 \text{ soit } N = 2$$

Vérifier que les douilles montées sur les poulies sélectionnées admettent les \varnothing des bouts d'arbres demandés.

Solution :

Poulie motrice :

2 SPA 200 MGT 56 alés. 42.

Poulie réceptrice :

2 SPA 355 MGT 63 alés. 55.

Courroie : 2 courroies étroites TEXROPE
 VP 2 - SPA 2500

Entraxe : 810,5 mm

ANTRIEBSBERECHNUNG

Beispiel

Berechnung eines Antriebes mit TEXROPE Schmalkeilriemen.

Antriebsmaschine

Drehstrommotor :
 $P' = 15 \text{ kW}$ bei 1455 min^{-1}
 Wellen $\varnothing = 42 \text{ mm}$

Arbeitsmaschine

Kreiselpumpe, Drehzahl 810 min^{-1}
 tägl. Betriebsdauer 16h,
 mit häufigen Anläufen,
 gew. Achsabstand $E' = 810 \text{ mm}$
 Wellen $\varnothing = 55 \text{ mm}$

Betriebsfaktor : $SF = 1,25$

Berechnungsleistung :

$$P_c = 15 \text{ kW} \times 1,25 = 19 \text{ kW}$$

Riemenprofil : **VP 2 - SPA**

Übersetzung :

$$R = \frac{1455}{810} = 1,80$$

Richtdurchmesser der Scheiben :

Gewählt : $d = 200 \text{ mm}$
 $D = 200 \times 1,8 = 360 \text{ mm}$
 nächstliegend : $D = 355 \text{ mm}$

Scheibentyp : **MGT**

Riemengeschwindigkeit :

$$V = \frac{1455 \times 200}{19100} = 15,2 \text{ m/s}$$

Richtlänge des Riemens :

$$L'p = 2 \times 810 + 1,57(355+200) + \frac{(355-200)^2}{4 \times 810}$$

$L'p = 2499 \text{ mm}$

Vorgesehen : **VP 2 - SPA 2500**

Achsabstand :

$$E = 810 + \frac{2500 - 2499}{2} = 810,5 \text{ mm}$$

Bruttoleistung je Riemen :

$$P_b = 10,1 \text{ kW}$$

Längenfaktor :

$$C_L = 1,01$$

Winkelfaktor :

$$\frac{355 - 200}{810,5} = 0,1912 \text{ demnach } \alpha = 0,98$$

Übertragbare Leistung je Riemen :

$$P = 10,1 \times 1,01 \times 0,98 = 10 \text{ kW}$$

Riemenanzahl :

$$N = \frac{19}{10} = 1,9 \text{ demnach } N = 2$$

Es ist zu überprüfen, ob die in den ausgewählten Scheiben verwendeten Buchsen die erforderlichen Bohrungsdurchmesser zulassen.

Lösung :

Treibende Scheibe :

2 SPA 200 MGT 56 - Bo. 42.

Getriebene Scheibe :

2 SPA 355 MGT 63 - Bo. 55.

Keilriemen : 2 Stück TEXROPE
 Schmalkeilriemen VP 2 - SPA 2500

Achsabstand : 810,5 mm

SELECTION

Service factors

SELECTION

Facteurs de service

AUSWAHL

Betriebsfaktoren

For applications not listed : consult factory

Applications non mentionnées : nous consulter

Für andere Anwendungen : Rückfrage erbeten

Intern. comb. motor - 4 cylinders or more	Moteur thermique 4 cylindres et plus	Verbrennungsmotor - 4 Zylinder oder mehr	+ 0,25
Intern. comb. motor - 1 to 3 cylinders	Moteur thermique 1 à 3 cylindres	Verbrennungsmotor - 1 bis 3 Zylinder	+ 0,50

SERVICE FACTORS		FACTEURS DE SERVICE		BETRIEBSFAKTOREN		Hours per day	Heures par jour	Stunden pro Tag
Applications		Applications		Anwendungen		3h/24h	10h/24h	24h/24h
AGITATORS Liquid with constant density Liquid with variable density Liquid with solid material	AGITATION Liquide à densité constante Liquide à densité variable Liquide avec matière solide	RÜHRWERKE Flüßigkeit mit konstanter Dichte Flüßigkeit mit veränderlicher Dichte Flüßigkeit mit festen Körpern gemischt	1 1,12 1,25	1,12 1,25 1,40	1,18 1,32 1,50			
BARRELS Tumbling barrels Polishing barrels, etc.	TONNEAUX Dessablage Polissage, etc.	TROMMELN Entsandungstrommeln Scheuerfässer, Poliertrommeln	1,25 1,12	1,40 1,25	1,50 1,32			
BREWING - DISTILLING Mash tubs Bottling machinery	BRASSERIE - DISTILLERIE Broyeurs Machines à embouteiller	BRAUEREIEN - BRENNEREIEN Möhlen Flaschenfüllmaschinen	1 1	1,12 1,12	1,18 1,18			
BRICKWORKS Brick presses, molding machines Clay mixers, miscellaneous machinery	BRIQUETERIE Presses à briques, mouleuses. Mélangeurs à argile, machines diverses	ZIEGELREIEN Ziegelpressen und -Formmaschinen Tonmischer - div. Maschinen	1,25 1,12	1,40 1,25	1,50 1,32			
CEMENT INDUSTRY Kilns, dryers & coolers	CIMENTERIE Fours, tambours sécheurs	ZEMENTFABRIKEN Öfen, Trockentrommeln	1,25	1,40	1,50			
COMPRESSORS Centrifugal Lobe, rotary Reciprocating - multi-cylinders - single-cylinder	COMPRESSEURS Centrifuges Rotatifs A pistons : - multicylindres - monocylindre	KOMPRESSOREN Kreiselpressoren Rotationskompressoren Kolbenkompressoren : - Mehrzylinder - Einzylinder	1 1,12 1,12 1,25	1,12 1,25 1,25 1,40	1,18 1,32 1,32 1,50			
CONVEYORS Uniformly loaded or fed Heavy duty Reciprocating, shaker	TRANSPORTEURS Service normal Service dur A secousse, tapis vibrants	FÖRDERANLAGEN Normaler Betrieb Schwerer Betrieb Schüttelrutschen	1 1,12 1,25	1,12 1,25 1,40	1,18 1,32 1,50			
CRUSHERS Continuous movement Reversing movement	CONCASSEURS à mouvement continu à mouvement réversible	BRECHER mit kontinuierlichen Bewegungsabläufen mit häufigen Anläufen, Reversionsbetrieb	1 1,12	1,12 1,25	1,18 1,32			
DREDGES Cable reels, screen drives Cutter head drives Winches	DRAGAGE Tambours enrouleurs de câbles Excavatrices Treuils divers	BAGGERWERKE Siebe, Kabelwinden Cutter-Antrieb Verschiedene Winden	1,12 1,25 1	1,25 1,40 1,12	1,32 1,50 1,18			
ELEVATORS Bucket Escalators Freight	ÉLEVATEURS A godets Escaliers roulants Monte charge	ELEVATOREN Becherwerke Rolltreppen Lastaufzüge	1,12 1 1,25	1,25 1,12 1,40	1,32 1,18 1,50			
FANS Centrifugal Industrial Mine, etc...	VENTILATEURS Centrifuges Industriels Pour mines, etc...	VENTILATOREN Zentrifugalventilatoren Industrieventilatoren Für Bergwerke, usw...	1 1 1,12	1,12 1,12 1,25	1,18 1,18 1,40			
FOOD INDUSTRY Meat grinders, mixers, Beet slicers Filling machines	ALIMENTAIRE Hachoirs à viande, moulins, pétrins Emboîteuse	NAHRMITTELINDUSTRIE Rübenschnidemaschinen, Fleischmöhlen, Knetmaschinen, Zuckerrohrbrecher Füllmaschinen	1,12 1	1,25 1,12	1,32 1,18			
GENERATORS (Not welding)	GÉNÉRATRICES	GENERATOREN	1	1,12	1,18			
MACHINE TOOLS Bending, rolls, plat planers & punch presses Main drives Feed drives	MACHINES OUTILS Machines à planer, plieuse, poinçonneuse Commandes principales Commandes auxiliaires	WERKZEUGMASCHINEN Richtwalzen, Stanzen, Biegemaschinen Hauptantriebe Hilfsantriebe	1,25 1,12 1	1,40 1,25 1,12	1,50 1,32 1,18			
METAL MILLS Draw benches Wire winding machines Rolling Mill non reversing - group drives - individual drives	MÉTALLURGIE Bancs à tréfiler Enrouleuses Trains de rouleaux non réversibles - Commande multiple - Commande individuelle	METALLINDUSTRIE Drahtziehbänke Aufwickeltrommeln Rollgänge, nicht umkehrbar - Mehrtrieb - Einzeltrieb	1,12 1 1,12 1,25	1,25 1,12 1,25 1,40	1,32 1,18 1,32 1,50			
MILLS Ball, rod, plain & wedge bar Tumbling barrels	BROYEURS A barres, à boulets A galets, à marteaux	MÜHLEN Kugelmöhlen Hammermöhlen, Schleudermöhlen	1,12 1,25	1,25 1,40	1,32 1,50			
MIXERS Constant density Variable density	MÉLANGEURS Densité constante Densité variable	MISCHER Konstante Dichte Veränderliche Dichte	1 1,12	1,12 1,25	1,18 1,32			
OIL INDUSTRY Paraffin filter presses Rotary kilns	PÉTROLE Filtres-presses pour paraffine Fours rotatifs	OLINDUSTRIE Filter-Pressen für Paraffin Drehöfen	1,12 1,25	1,25 1,40	1,32 1,50			
PAPER INDUSTRY Shredders Grinders, mixers, Jordans Hollanders Wet machines, suction couches, suction presses Calenders, wet presses, drying cylinders Reels	PAPETERIE Déchiqueteurs Défibreurs, malaxeurs, raffineurs coniques Piles raffineuses Presse-pâtes, cylindres aspirants, presses aspirantes Calandres, presses coucheuses, cylindres sécheurs Enrouleuses	PAPIERINDUSTRIE Stoffauflöser, Zerkleinerer Feinzeugholländer Defibratoren, Mischer, Kegelstoffmöhlen Ganzezeugpressen, Saugzylinder, Saugpressen Kalender, Gautschpressen, Trockenzylinder Wickelmaschinen	1,25 1,12 1 1,12 1,12 1	1,40 1,25 1,12 1,25 1,25 1,12	1,50 1,32 1,18 1,32 1,32 1,18			
PRINTING MACHINERY	IMPRIMERIE (machine d')	DRUCKEREIMASCHINEN	1	1,12	1,18			
PUMPS Centrifugal Gear type, lobe, vane Single & double acting : - multi-cylinders - single-cylinder Screw	POMPES Centrifuges A engrenages, à palettes A pistons : - multicylindres - monocylindre A vis	PUMPEN Kreiselpumpen Zahnrad- und Flügelumpen Kolbenpumpen : - Mehrzylinder - Einzylinder Schraubepumpen	1 1,12 1,12 1,25 1,12	1,12 1,25 1,25 1,40 1,25	1,18 1,32 1,32 1,50 1,32			
RUBBER & PLASTIC INDUSTRY Strainers Rubber calenders, rubber mills Mixing mills	CAOUTCHOUC & MATIÈRES PLASTIQUES Boudineuses Calandres, laminoirs Mélangeurs	GUMMI- & KUNSTSTOFFINDUSTRIE Strangpressen Gummi-Kalender & -Walzwerke Mischer	1,12 1,25	1,25 1,40	1,32 1,50			
SAWING MACHINES Continuous	SCIÉS A mouvement continu	SAGEMASCHINEN Mit kontinuierlicher Bewegung	1	1,12	1,18			
SCREENS Rotary (stone & gravel) Travelling water intake	CRIBLES Rotatifs (pierre & gravier) A circulation d'eau	SIEBE Siebtrommeln (Stein & Kies) Siebe mit Wasserumlauf	1,12 1	1,25 1,12	1,32 1,18			
SEWAGE DISPOSAL EQUIPMENT Aerators Thickeners Dewatering screws, vacuum filters Mixers Bar screens, collectors	ÉPURATION Aérateurs Épaisseurs Pompes à vis, filtres à vide Mélangeurs Grilles, collecteurs	WASSERKLÄRANLAGEN Belüfter Eindicker Schneckenpumpen, Vakuum-Filterpressen Mischer Rechen, Kanäle	1,25 1,12 1,12 1,12 1	1,40 1,25 1,25 1,25 1,12	1,50 1,32 1,32 1,32 1,18			
TEXTILE INDUSTRY	TEXTILE	TEXTILINDUSTRIE	1,12	1,25	1,32			
TRANSMISSION SHAFTS Auxiliary shafts Main shafts	TRANSMISSIONS (arbres de) Principaux Auxiliaires	FAHRZEUGANTRIEBE (Getriebewellen) Hauptantrieb Nebenaggregate	1,12 1	1,25 1,12	1,32 1,18			
WASHING MACHINERY Continuous movement Reversing movement	LESSIVEURS à mouvement continu à mouvement réversible	WÄSCHEREIMASCHINEN mit kontinuierlichen Bewegungsabläufen mit häufigen Anläufen, Reversionsbetrieb	1 1,12	1,12 1,25	1,18 1,32			

SELECTION

Service factors

1) Establish service factor (SF)

See table below.

A larger service factor should be chosen if :

- the driven machine is an internal combustion engine where torque fluctuations of more than 20% may occur,
- the operating speed approaches the critical speed,
- the ambient temperature exceeds 60°C.

If the number of starts per hour is more than 10, please consult factory. Should you be in any doubt please consult the factory for selection.

SELECTION

Facteurs de service

1) Choix du facteur de service SF

Voir tableau ci-dessous.

Il importe d'appliquer un facteur de service plus grand, lorsque :

- la machine motrice est un moteur à combustion interne pouvant occasionner des variations de couple de plus de 20%,
- la vitesse de régime se rapproche sensiblement de la vitesse critique,
- la température ambiante dépasse 60°C.

Si le nombre de démarrages par heure est supérieur à 10, nous consulter. En cas de doute, prière de nous consulter.

AUSWAHL

Betriebsfaktoren

1) Bestimmung des Betriebsfaktors SF

Siehe Tabelle unten.

Ein größerer Betriebsfaktor ist zu wählen wenn :

- die Kraftmaschine ein Verbrennungsmotor ist, wobei Drehmomentschwankungen von über 20% auftreten können,
- die Betriebsdrehzahl in der Nähe der kritischen Drehzahl liegt,
- die Umgebungstemperatur 60°C überschreitet.

Bei mehr als 10 Anläufen pro Stunde ersuchen wir um Rückfrage. In Zweifelsfällen bitten wir Sie uns bei der Auslegung zu Rate zu ziehen.

SF	Prime mover Machine motrice Kraftmaschine	Electric motor Moteur électrique Elektromotor			Inc. comb. motor - Moteur thermique - Verbrennungsmotor					
		4 cylinders - 4 cylindres & more	4 cylinders & plus	4 Zylinder & mehr	1 to 3 cylinders	1 à 3 cylindres	1 bis 3 Zylinder	3h/ 24h	10h/ 24h	24h/ 24h
Duration of operation Durée de service Tägliche Betriebsdauer	Max. hours per day Heures max. par jour Max. Stunden pro Tag	3h/ 24h	10h/ 24h	24h/ 24h	3h/ 24h	10h/ 24h	24h/ 24h	3h/ 24h	10h/ 24h	24h/ 24h
Driven machine Charge uniforme Gleichm. Belastung	Uniform load Chocs modérés Mäßige Stöße	1,00	1,12	1,18	1,18	1,32	1,40	1,32	1,50	1,60
Machine entraînée	Mod. shock loading Chocs modérés Mäßige Stöße	1,12	1,25	1,32	1,32	1,50	1,60	1,50	1,70	1,80
Arbeitsmaschine	Heavy shock loading Chocs violents Heftige Stöße	1,25	1,40	1,50	1,50	1,70	1,80	1,70	1,90	2,00

SELECTION

Belt sections

SELECTION

Sections de courroie

AUSWAHL

Riemenprofile

TEXROPE VP 2 (SPZ - SPA - SPB - SPC)

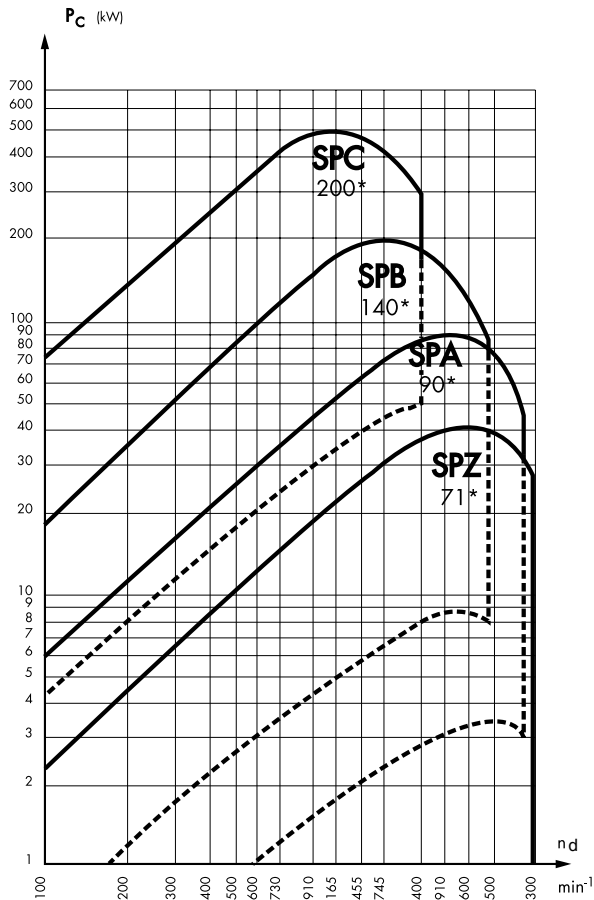

* : Admissible min. reference diameter

* : Diamètre de référence mini admissible

TEXROPE HFX (XPZ - XPA - XPB - XPC)

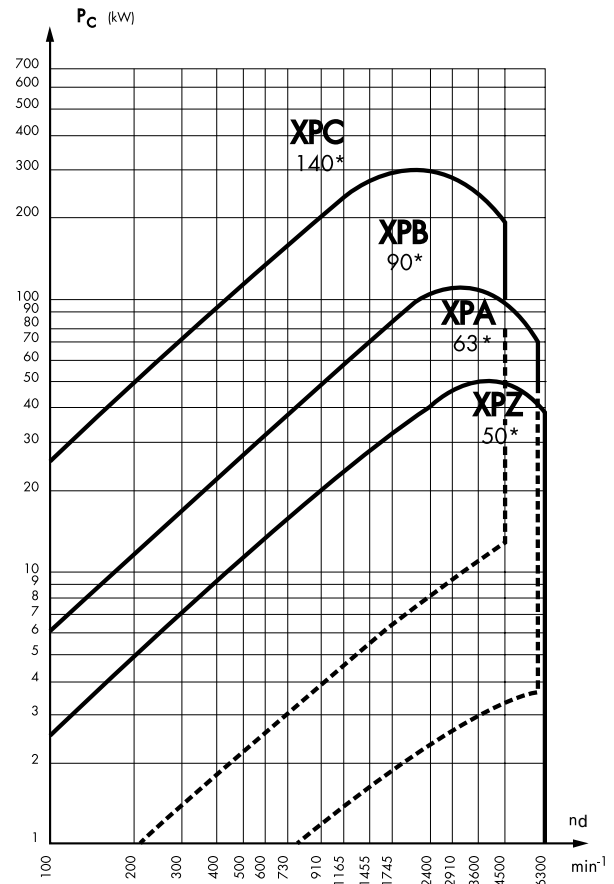

* : Kleinstzulässiger Richtdurchmesser

SELECTION

Diameter of pulleys section SPZ

$$R = \frac{\text{speed of smaller pulley}}{\text{speed of larger pulley}}$$

Example :

Motor : 2900 min⁻¹
 Machine : 1600 min⁻¹
 Drive ratio :

$$R = \frac{nd}{nD} = \frac{D}{d} = \frac{2900}{1600} = 1,81$$

Dotted line R = 1,80 shows 15 possible combinations.

Select as follows :

- small pulley : **d** = 140 mm
- large pulley : **D** = 250 mm

giving required ratio :

$$R = \frac{250}{140} = 1,80$$

Linear speed **V** is 21,3 m/s

(for **d** = 140 mm and **nd** = 2900 min⁻¹).

SELECTION

Diamètre des poulies section SPZ

$$R = \frac{\text{vitesse de la petite poulie}}{\text{vitesse de la grande poulie}}$$

Exemple :

Moteur : 2900 min⁻¹
 Machine : 1600 min⁻¹
 Rapport de la transmission :

$$R = \frac{nd}{nD} = \frac{D}{d} = \frac{2900}{1600} = 1,81$$

La ligne oblique R = 1,80 indique 15 combinaisons possibles.

On choisira :

- petite poulie **d** = 140 mm
- grande poulie **D** = 250 mm

qui donne le rapport désiré :

$$R = \frac{250}{140} = 1,80$$

La vitesse linéaire **V** est de 21,3 m/s

(pour **d** = 140 mm et **nd** = 2900 min⁻¹).

AUSWAHL

Scheibendurchmesser Profil SPZ

$$R = \frac{\text{Drehzahl der kleinen Scheibe}}{\text{Drehzahl der großen Scheibe}}$$

Beispiel :

Motor : 2900 min⁻¹
 Maschine : 1600 min⁻¹
 Übersetzung :

$$R = \frac{nd}{nD} = \frac{D}{d} = \frac{2900}{1600} = 1,81$$

Die Schräglinie bei R = 1,80 zeigt 15 mögliche Durchmesserpaarungen.

Gewählt wurde :

- kleine Scheibe : **d** = 140 mm
- große Scheibe : **D** = 250 mm

dennach :

$$R = \frac{250}{140} = 1,80$$

Die Riemengeschwindigkeit **V** ist 21,3 m/s

(für **d** = 140 mm und **nd** = 2900 min⁻¹).

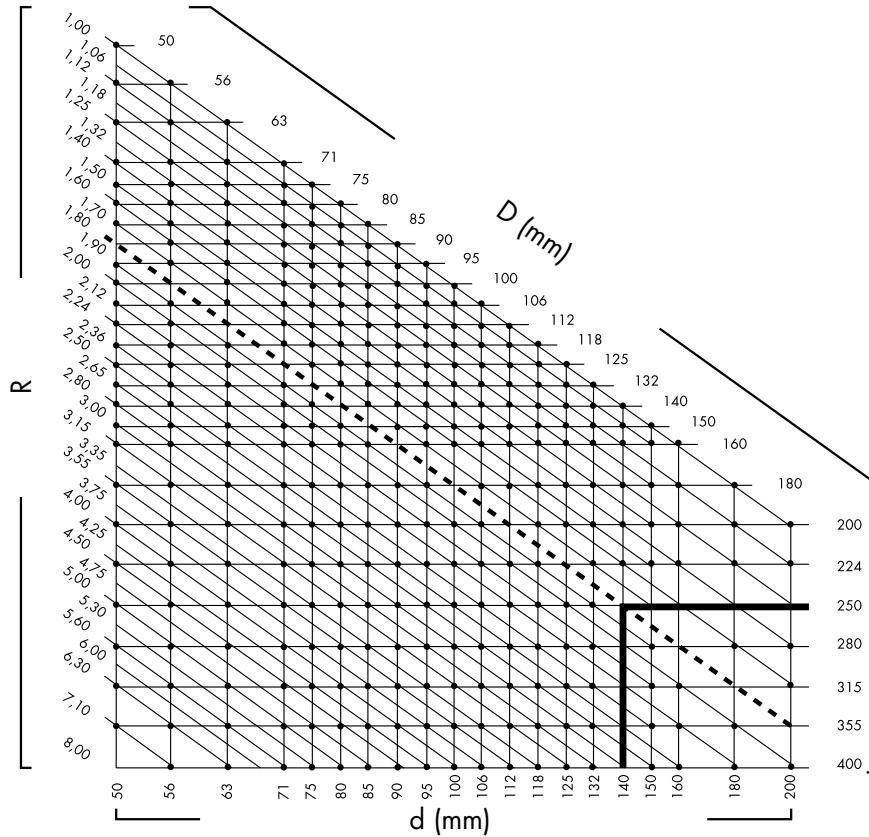

Belt linear speed V
(m/s)

Vitesse linéaire des courroies V
(m/s)

Riemengeschwindigkeit V
(m/s)

Ø mm	50	56	63	71	75	80	85	90	95	100	106	112	118	125	132	140	150	160	180	200
2900 min⁻¹	7,6	8,5	9,6	10,8	11,4	12,1	12,9	13,7	14,4	15,2	16,1	17,0	17,9	19,0	20,0	21,2	22,8	24,3	27,3	30,4
1450 min⁻¹				5,4	5,7	6,1	6,5	6,8	7,2	7,6	8,0	8,5	9,0	9,5	10,0	10,6	11,4	12,1	13,7	15,2
970 min⁻¹										5,1	5,4	5,7	6,0	6,3	6,7	7,1	7,6	8,1	9,1	10,2

Recommended linear speed.

Vitesse linéaire conseillée

Empfohlener Bereich von V.

SELECTION

Diameter of pulleys section SPA

$$R = \frac{\text{speed of smaller pulley}}{\text{speed of larger pulley}}$$

Example :

Motor : 1450 min⁻¹
 Machine : 810 min⁻¹
 Drive ratio :

$$R = \frac{nd}{nD} = \frac{D}{d} = \frac{1450}{810} = 1,80$$

Dotted line R = 1,80 shows 19 possible combinations.

Select as follows :

- small pulley : **d** = 200 mm
- large pulley : **D** = 355 mm

giving required ratio :

$$R = \frac{355}{200} = 1,80$$

Linear speed **V** is 15,2 m/s

(for **d** = 200 mm and **nd** = 1450 min⁻¹).

SELECTION

Diamètre des poulies section SPA

$$R = \frac{\text{vitesse de la petite poulie}}{\text{vitesse de la grande poulie}}$$

Exemple :

Moteur : 1450 min⁻¹
 Machine : 810 min⁻¹
 Rapport de la transmission :

$$R = \frac{nd}{nD} = \frac{D}{d} = \frac{1450}{810} = 1,80$$

La ligne oblique R = 1,80 indique 19 combinaisons possibles.

On choisira :

- petite poulie **d** = 200 mm
- grande poulie **D** = 355 mm

qui donne le rapport désiré :

$$R = \frac{355}{200} = 1,80$$

La vitesse linéaire **V** est de 15,2 m/s

(pour **d** = 200 mm et **nd** = 1450 min⁻¹).

AUSWAHL

Scheibendurchmesser Profil SPA

$$R = \frac{\text{Drehzahl der kleinen Scheibe}}{\text{Drehzahl der großen Scheibe}}$$

Beispiel :

Motor : 1450 min⁻¹
 Maschine : 810 min⁻¹
 Übersetzung :

$$R = \frac{nd}{nD} = \frac{D}{d} = \frac{1450}{810} = 1,80$$

Die Schräglinie bei R = 1,80 zeigt 19 mögliche Durchmesserpaarungen.

Gewählt wurde :

- kleine Scheibe : **d** = 200 mm
- große Scheibe : **D** = 355 mm

demnach :

$$R = \frac{355}{200} = 1,80$$

Die Riemengeschwindigkeit **V** ist 15,2 m/s

(für **d** = 200 mm und **nd** = 1450 min⁻¹).

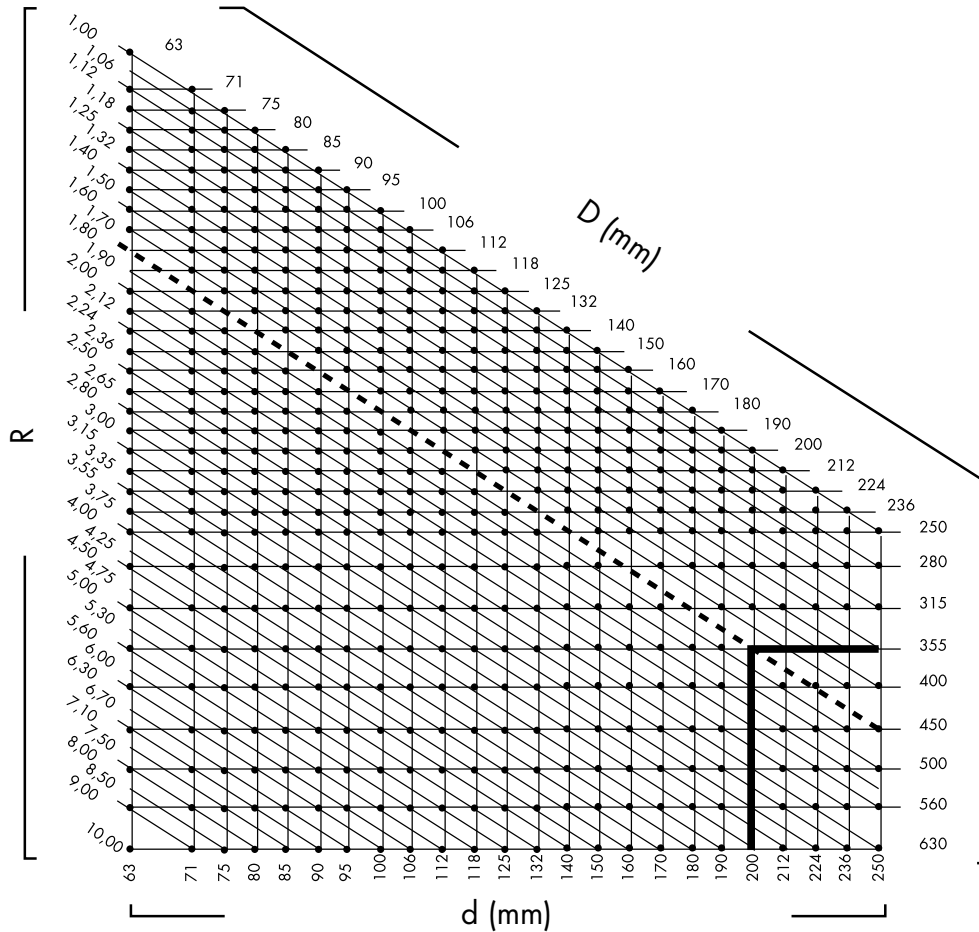

Belt linear speed V
(m/s)

Vitesse linéaire des courroies V
(m/s)

Riemengeschwindigkeit V
(m/s)

Ø mm	63	71	75	80	85	90	95	100	106	112	118	125	132	140	150	160	170	180	190	200	212	224	236	250
2900 min⁻¹	9,6	10,8	11,4	12,1	12,9	13,7	14,1	15,2	16,1	17,0	17,9	19,0	20,0	21,2	22,8	24,3	25,8	27,3	28,8	30,4	32,2	34,0	35,8	37,9
1450 min⁻¹		5,4	5,7	6,1	6,5	6,8	7,2	7,6	8,0	8,5	9,0	9,5	10,0	10,6	11,4	12,1	12,9	13,7	14,4	15,2	16,1	17,0	17,9	19,0
970 min⁻¹								5,1	5,4	5,7	6,0	6,3	6,7	7,1	7,6	8,1	8,6	9,1	9,6	10,2	10,8	11,4	12,0	12,7
725 tr/min													5,0	5,3	5,7	6,1	6,5	6,8	7,2	7,6	8,0	8,5	9,0	9,5

Recommended linear speed.

Vitesse linéaire conseillée

Empfohlener Bereich von V.

SELECTION

Diameter of pulleys section SPB

$$R = \frac{\text{speed of smaller pulley}}{\text{speed of larger pulley}}$$

Example :

Motor : 1450 min⁻¹
 Machine : 645 min⁻¹
 Drive ratio :

$$R = \frac{nd}{nD} = \frac{D}{d} = \frac{1450}{645} = 2,24$$

Dotted line R = 2,24 shows 16 possible combinations.

Select as follows :

- small pulley : **d** = 200 mm
- large pulley : **D** = 450 mm

giving required ratio :

$$R = \frac{450}{200} = 2,25$$

Linear speed **V** is 15,2 m/s

(for **d** = 200 mm and **nd** = 1450 min⁻¹).

SELECTION

Diamètre des poulies section SPB

$$R = \frac{\text{vitesse de la petite poulie}}{\text{vitesse de la grande poulie}}$$

Exemple :

Moteur : 1450 min⁻¹
 Machine : 645 min⁻¹
 Rapport de la transmission :

$$R = \frac{nd}{nD} = \frac{D}{d} = \frac{1450}{645} = 2,24$$

La ligne oblique R = 2,24 indique 16 combinaisons possibles.

On choisira :

- petite poulie **d** = 200 mm
- grande poulie **D** = 450 mm

qui donne le rapport désiré :

$$R = \frac{450}{200} = 2,25$$

La vitesse linéaire **V** est de 15,2 m/s

(pour **d** = 200 mm et **nd** = 1450 min⁻¹).

AUSWAHL

Scheibendurchmesser Profil SPB

$$R = \frac{\text{Drehzahl der kleinen Scheibe}}{\text{Drehzahl der großen Scheibe}}$$

Beispiel :

Motor : 1450 min⁻¹
 Maschine : 645 min⁻¹
 Übersetzung :

$$R = \frac{nd}{nD} = \frac{D}{d} = \frac{1450}{645} = 2,24$$

Die Schräglinie bei R = 2,24 zeigt 16 mögliche Durchmesserpaarungen.

Gewählt wurde :

- kleine Scheibe : **d** = 200 mm
- große Scheibe : **D** = 450 mm

dennach :

$$R = \frac{450}{200} = 2,25$$

Die Riemengeschwindigkeit **V** ist 15,2 m/s

(für **d** = 200 mm und **nd** = 1450 min⁻¹).

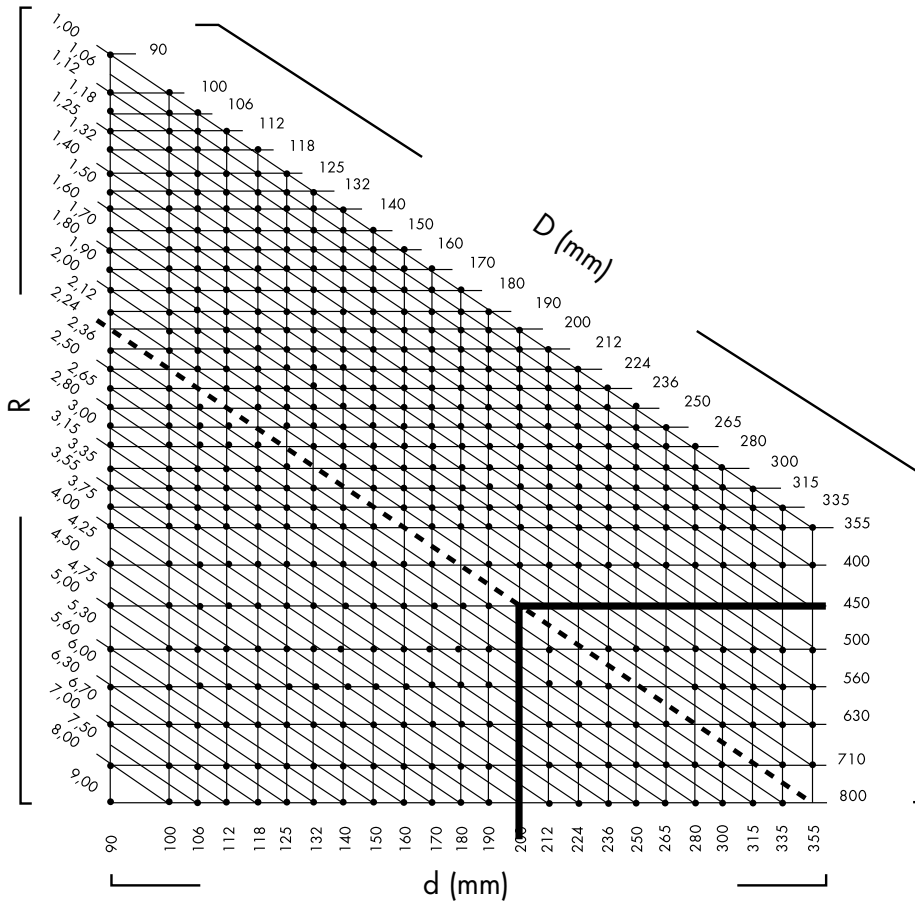

Belt linear speed V
(m/s)

Vitesse linéaire des courroies V
(m/s)

Riemengeschwindigkeit V
(m/s)

Ø mm	90	100	106	112	118	125	132	140	150	160	170	180	190	200	212	224	236	250	265	280	300	315	335	355	
2900 min⁻¹	13,7	15,2	16,1	17,0	17,9	19,0	20,0	21,2	22,8	24,3	25,8	27,3	28,8	30,4	32,2	34,0	35,8	37,9	40,2	42,5					
1450 min⁻¹	6,8	7,6	8,0	8,5	9,0	9,5	10,0	10,6	11,4	12,1	12,9	13,7	14,4	15,2	16,1	17,0	17,9	19,0	20,1	21,2	22,8	23,9	25,4	26,9	
970 min⁻¹		5,1	5,4	5,7	6,0	6,3	6,7	7,1	7,6	8,1	8,6	9,1	9,6	10,2	10,8	11,4	12,0	12,7	13,5	14,2	15,2	16,0	17,0	18,0	
725 min⁻¹							5,0	5,3	5,7	6,1	6,5	6,8	7,2	7,6	8,0	8,5	9,0	9,5	10,0	10,6	11,4	12,0	12,7	13,5	

Recommended linear speed.

Vitesse linéaire conseillée

Empfohlener Bereich von V.

SELECTION

Diameter of pulleys section SPC

$$R = \frac{\text{speed of smaller pulley}}{\text{speed of larger pulley}}$$

Example :

Motor : 1450 min⁻¹
 Machine : 800 min⁻¹
 Drive ratio :

$$R = \frac{nd}{nD} = \frac{D}{d} = \frac{1450}{800} = 1,81$$

Dotted line R = 1,80 shows 13 possible combinations.

Select as follows :

- small pulley : **d** = 280 mm
- large pulley : **D** = 500 mm

giving required ratio :

$$R = \frac{500}{280} = 1,79$$

Linear speed **V** is 21,3 m/s

(for **d** = 280 mm and **nd** = 1450 min⁻¹).

SELECTION

Diamètre des poulies section SPC

$$R = \frac{\text{vitesse de la petite poulie}}{\text{vitesse de la grande poulie}}$$

Exemple :

Moteur : 1450 min⁻¹
 Machine : 800 min⁻¹
 Rapport de la transmission :

$$R = \frac{nd}{nD} = \frac{D}{d} = \frac{1450}{800} = 1,81$$

La ligne oblique R = 1,80 indique 13 combinaisons possibles.

On choisira :

- petite poulie **d** = 280 mm
- grande poulie **D** = 500 mm

qui donne le rapport désiré :

$$R = \frac{500}{280} = 1,79$$

La vitesse linéaire **V** est de 21,3 m/s

(pour **d** = 280 mm et **nd** = 1450 min⁻¹).

AUSWAHL

Scheibendurchmesser Profil SPC

$$R = \frac{\text{Drehzahl der kleinen Scheibe}}{\text{Drehzahl der großen Scheibe}}$$

Beispiel :

Motor : 1450 min⁻¹
 Maschine : 800 min⁻¹
 Übersetzung :

$$R = \frac{nd}{nD} = \frac{D}{d} = \frac{1450}{800} = 1,81$$

Die Schräglinie bei R = 1,80 zeigt 13 mögliche Durchmesserpaarungen.

Gewählt wurde :

- kleine Scheibe : **d** = 280 mm
- große Scheibe : **D** = 500 mm

dennach :

$$R = \frac{500}{280} = 1,79$$

Die Riemengeschwindigkeit **V** ist 21,3 m/s

(für **d** = 280 mm und **nd** = 1450 min⁻¹).

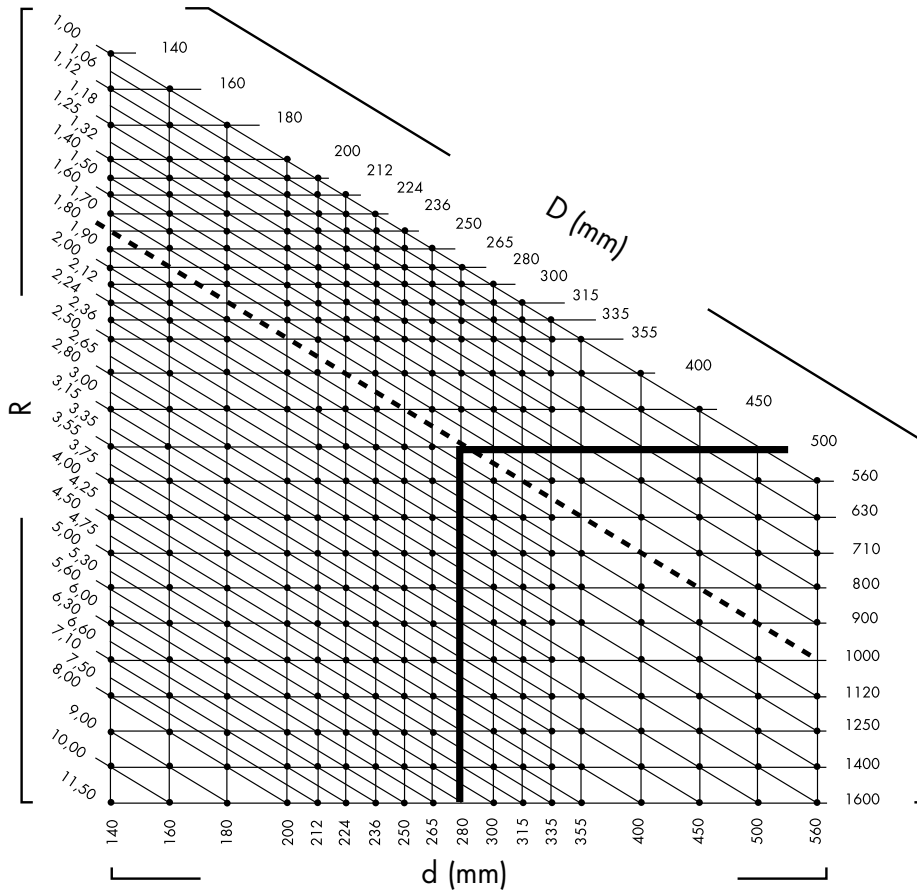

Linear belt velocity V
(m/s)

Vitesse linéaire des courroies V
(m/s)

Riemengeschwindigkeit V
(m/s)

Ø mm	140	160	180	200	212	224	236	250	265	280	300	315	335	355	400	450	500	560
2900 min⁻¹	21,2	24,3	27,3	30,4	32,2	34,0	35,8	37,9	40,2	42,5								
1450 min⁻¹	10,6	12,1	13,7	15,2	16,1	17,0	17,9	19,0	20,1	21,3	22,8	23,9	25,4	26,9	30,4	34,1	37,9	42,5
970 min⁻¹	7,1	8,1	9,1	10,2	10,8	11,4	12,0	12,7	13,5	14,2	15,2	16,0	17,0	18,0	20,3	22,8	25,4	28,4
725 min⁻¹	5,3	6,1	6,8	7,6	8,0	8,5	9,0	9,5	10,1	10,6	11,4	12,0	12,7	13,5	15,2	17,1	19,0	21,2

Recommended linear speed.

Vitesse linéaire conseillée.

Empfohlener Bereich von V.

SELECTION

Lengths of belts

Types of belts VP 2 and HFX.

Lp : references lengths

SELECTION

Longueurs des courroies

Types de courroies VP 2 et HFX.

Lp : longueurs de références standard

AUSWAHL

Riemenlängen

Riementypen VP 2 und HFX.

Lp : Standard-Richtlängen

SPZ - VP 2																			
Lp																			
500	580	662	722	775	862	937	1024	1090	1171	1250	1337	1437	1550	1662	1800	1937	2137	2430	3000
512	600	670	730	787	875	950	1030	1112	1180	1262	1347	1450	1562	1687	1812	1950	2180	2500	3070
515	612	687	737	800	887	962	1037	1120	1187	1280	1360	1462	1587	1700	1837	1987	2187	2580	3150
530	615	690	750	812	900	975	1047	1127	1202	1287	1362	1487	1600	1737	1850	2000	2240	2650	3250
545	630	697	758	825	912	987	1060	1137	1212	1312	1387	1500	1612	1750	1862	2037	2287	2720	3350
560	637	710	762	837	922	1000	1077	1150	1220	1320	1400	1512	1637	1762	1887	2060	2300	2800	3450
562	650	717	772	850	925	1012	1087	1162	1237	1327	1412	1537	1650	1787	1900	2120	2360	2900	3550
SPA - VP 2																			
Lp																			
750	850	950	1060	1180	1282	1407	1532	1657	1800	1925	2060	2232	2430	2607	2832	3082	3550		
757	857	957	1082	1207	1307	1425	1550	1682	1807	1932	2082	2240	2432	2632	2882	3150	3650		
775	875	975	1090	1220	1320	1432	1557	1700	1832	1950	2120	2282	2475	2650	2900	3182	3750		
782	882	982	1107	1232	1332	1450	1582	1707	1850	1957	2132	2300	2482	2682	2932	3250	3870		
800	900	1000	1120	1250	1357	1457	1600	1732	1857	1982	2180	2307	2500	2720	2982	3282	4000		
807	907	1007	1132	1257	1360	1482	1607	1750	1882	2000	2182	2332	2532	2732	3000	3350	4250		
825	925	1030	1150	1272	1382	1500	1632	1757	1900	2032	2207	2360	2580	2782	3032	3382	4500		
832	932	1032	1157	1280	1400	1507	1650	1782	1907	2057	2227	2382	2582	2800	3070	3450			
SPB - VP 2																			
Lp																			
1250	1400	1600	1800	2000	2240	2500	2720	2900	3250	3650	4120	4620	5300	6700					
1280	1450	1650	1850	2060	2300	2530	2800	3000	3350	3750	4250	4750	5600	7100					
1320	1500	1700	1900	2120	2360	2580	2840	3070	3450	3870	4370	4870	6000	7500					
1360	1550	1750	1950	2180	2430	2650	2850	3150	3550	4000	4500	5000	6300	8000					
SPC - VP 2																			
Lp																			
2000	2360	2800	3350	3750	4500	5300	6300	7500	9000	10600	12500								
2120	2500	3000	3460	4000	4750	5600	6700	8000	9500	11200									
2240	2650	3150	3550	4250	5000	6000	7100	8500	10000	11800									

XPZ - HFX																			
Lp																			
600	687	762	825	875	925	975	1030	1087	1150	1220	1287	1400	1487	1587	1750	1950	2360	3000	
630	710	775	837	887	937	987	1037	1110	1162	1237	1320	1412	1500	1600	1800	2000	2500	3150	
660	737	787	850	900	950	1000	1060	1120	1180	1250	1337	1437	1537	1650	1850	2120	2650	3350	
670	750	800	862	917	962	1012	1080	1137	1212	1280	1360	1450	1550	1700	1900	2240	2800	3550	
XPA - HFX																			
Lp																			
732	800	875	932	1000	1090	1150	1220	1282	1382	1482	1550	1632	1750	1950	2240	3150			
750	825	882	950	1007	1107	1157	1232	1307	1400	1500	1557	1650	1782	2000	2360	3350			
757	832	900	957	1030	1120	1172	1250	1320	1442	1507	1582	1682	1800	2060	2500	3550			
775	850	907	975	1060	1132	1180	1257	1332	1450	1522	1600	1700	1850	2120	2650	3750			
782	857	925	982	1082	1142	1207	1272	1360	1462	1532	1607	1732	1900	2180	2800	4000			
XPB - HFX																			
Lp																			
1000	1120	1250	1400	1600	1800	2000	2240	2500	2800	3150	3550	4000							
1060	1180	1320	1500	1700	1900	2120	2360	2650	3000	3350	3750								
XPC - HFX																			
Lp																			
2000	2120	2240	2360	2500	2650	2800	3000	3150	3350	3550	3750	4000							

Lengths appearing in **bold** are recommended.

These lengths correspond to effective reference length Lp (mm) measured under tension Acc. to ISO Standard 4184.

Utiliser en priorité les dimensions en **caractères gras**.

Les dimensions indiquées correspondent à la longueur de référence Lp (mm) mesurée sous tension suivant la norme ISO 4184.

Fettgedruckte Längen sind bevorzugt zu verwenden.

Die angegebenen Standardlängen sind Richtlängen Lp (mm), gemessen unter Spannung nach ISO 4184.

SELECTION

Angle of wrap, factor for angle

SELECTION

Angle de contact, facteur d'angle

AUSWAHL

Umschlingungswinkel, Winkelfaktor

$\frac{D-d}{E}$	0,00	0,04	0,11	0,19	0,26	0,32	0,39	0,45	0,51	0,56	0,62	0,67	0,72
α°	180	178	173	169	165	161	158	154	151	147	144	141	138
α	1	1	0,99	0,98	0,97	0,96	0,95	0,94	0,93	0,92	0,91	0,90	0,89

$\frac{D-d}{E}$	0,77	0,82	0,86	0,91	0,95	0,99	1,03	1,07	1,10	1,14	1,17	1,21	1,24
α°	135	132	129	126	124	121	118	116	113	111	108	107	104
α	0,88	0,87	0,86	0,85	0,84	0,83	0,82	0,81	0,80	0,79	0,78	0,77	0,76

$\frac{D-d}{E}$	1,27	1,30	1,32	1,35	1,38	1,40	1,43	1,45	1,48	1,50	1,52
α°	101	99	97	95	93	91	89	87	85	83	81
α	0,75	0,74	0,73	0,72	0,71	0,70	0,69	0,68	0,67	0,66	0,65

SPZ	Power rating	Puissance transmissible	Übertragbare Leistung
	per TEXROPE belt	par courroie TEXROPE	je TEXROPE Keilriemen
	for a 24 000 h lifetime	sur la base de 24 000 h	Basis : Lebensdauer 24 000 h

$$P = P_b \times C_L \times \alpha$$

np (min ⁻¹)	R = $\frac{D}{d}$	Basic power rating P _b = Puisseance brute (kW) / Bruttoleistung																for pour für	L _p = 1600 mm	
		71	75	80	85	90	95	100	106	112	118	125	132	140	150	160	180			200
200	R < 1,06	0,2	0,3	0,3	0,3	0,4	0,4	0,4	0,5	0,5	0,5	0,6	0,6	0,7	0,8	0,8	0,9	1,1		
	1,06 à 1,11	0,2	0,3	0,3	0,3	0,4	0,4	0,4	0,5	0,5	0,5	0,6	0,6	0,7	0,8	0,8	1,0	1,1		
	1,12 à 1,24	0,2	0,3	0,3	0,3	0,4	0,4	0,4	0,5	0,5	0,6	0,6	0,6	0,7	0,8	0,8	1,0	1,1		
	1,25 à 1,59	0,2	0,3	0,3	0,3	0,4	0,4	0,4	0,5	0,5	0,6	0,6	0,7	0,7	0,8	0,8	1,0	1,1		
	1,60 ≤ R	0,2	0,3	0,3	0,3	0,4	0,4	0,4	0,5	0,5	0,6	0,6	0,7	0,7	0,8	0,9	1,0	1,1		
400	R < 1,06	0,4	0,5	0,5	0,6	0,6	0,7	0,8	0,9	0,9	1,0	1,1	1,2	1,3	1,4	1,5	1,8	2,0		
	1,06 à 1,11	0,4	0,5	0,5	0,6	0,7	0,7	0,8	0,9	0,9	1,0	1,1	1,2	1,3	1,4	1,5	1,8	2,0		
	1,12 à 1,24	0,4	0,5	0,5	0,6	0,7	0,7	0,8	0,9	1,0	1,0	1,1	1,2	1,3	1,4	1,6	1,8	2,1		
	1,25 à 1,59	0,4	0,5	0,6	0,6	0,7	0,8	0,8	0,9	1,0	1,1	1,1	1,2	1,3	1,5	1,6	1,8	2,1		
	1,60 ≤ R	0,4	0,5	0,6	0,6	0,7	0,8	0,8	0,9	1,0	1,1	1,1	1,2	1,3	1,4	1,5	1,6	1,9	2,1	
730	R < 1,06	0,7	0,8	0,9	1,0	1,1	1,2	1,3	1,5	1,6	1,7	1,9	2,0	2,2	2,4	2,6	3,1	3,5		
	1,06 à 1,11	0,7	0,8	0,9	1,0	1,1	1,2	1,3	1,5	1,6	1,7	1,9	2,1	2,2	2,4	2,7	3,1	3,5		
	1,12 à 1,24	0,7	0,8	0,9	1,0	1,1	1,3	1,4	1,5	1,6	1,8	1,9	2,1	2,3	2,5	2,7	3,1	3,5		
	1,25 à 1,59	0,7	0,8	0,9	1,1	1,2	1,3	1,4	1,5	1,7	1,8	2,0	2,1	2,3	2,5	2,7	3,1	3,6		
	1,60 ≤ R	0,7	0,8	1,0	1,1	1,2	1,3	1,4	1,6	1,7	1,8	2,0	2,1	2,3	2,5	2,8	3,2	3,6		
970	R < 1,06	0,8	1,0	1,1	1,2	1,4	1,5	1,7	1,9	2,0	2,2	2,4	2,6	2,8	3,1	3,4	3,9	4,5		
	1,06 à 1,11	0,9	1,0	1,1	1,3	1,4	1,6	1,7	1,9	2,1	2,2	2,4	2,6	2,9	3,1	3,4	4,0	4,5		
	1,12 à 1,24	0,9	1,0	1,2	1,3	1,5	1,6	1,7	1,9	2,1	2,3	2,5	2,7	2,9	3,2	3,4	4,0	4,5		
	1,25 à 1,59	0,9	1,0	1,2	1,3	1,5	1,6	1,8	2,0	2,1	2,3	2,5	2,7	2,9	3,2	3,5	4,0	4,6		
	1,60 ≤ R	0,9	1,1	1,2	1,4	1,5	1,7	1,8	2,0	2,2	2,4	2,6	2,8	3,0	3,3	3,6	4,1	4,7		
1165	R < 1,06	1,0	1,1	1,3	1,5	1,6	1,8	2,0	2,2	2,4	2,6	2,8	3,0	3,3	3,6	4,0	4,6	5,2		
	1,06 à 1,11	1,0	1,1	1,3	1,5	1,7	1,8	2,0	2,2	2,4	2,6	2,9	3,1	3,4	3,7	4,0	4,6	5,3		
	1,12 à 1,24	1,0	1,2	1,4	1,5	1,7	1,9	2,0	2,3	2,5	2,7	2,9	3,1	3,4	3,7	4,0	4,7	5,3		
	1,25 à 1,59	1,1	1,2	1,4	1,6	1,7	1,9	2,1	2,3	2,5	2,7	2,9	3,2	3,4	3,8	4,1	4,7	5,4		
	1,60 ≤ R	1,1	1,2	1,4	1,6	1,8	2,0	2,1	2,3	2,6	2,8	3,0	3,2	3,5	3,8	4,2	4,8	5,5		
1455	R < 1,06	1,1	1,3	1,5	1,7	2,0	2,2	2,4	2,6	2,9	3,1	3,4	3,7	4,0	4,4	4,8	5,6	6,3		
	1,06 à 1,11	1,2	1,4	1,6	1,8	2,0	2,2	2,4	2,7	2,9	3,2	3,5	3,7	4,1	4,5	4,8	5,6	6,4		
	1,12 à 1,24	1,2	1,4	1,6	1,8	2,1	2,3	2,5	2,7	3,0	3,2	3,5	3,8	4,1	4,5	4,9	5,7	6,4		
	1,25 à 1,59	1,3	1,5	1,7	1,9	2,1	2,3	2,5	2,8	3,0	3,3	3,6	3,9	4,2	4,6	5,0	5,7	6,5		
	1,60 ≤ R	1,3	1,5	1,7	1,9	2,1	2,4	2,6	2,8	3,1	3,3	3,6	3,9	4,3	4,7	5,1	5,8	6,6		
1745	R < 1,06	1,3	1,5	1,8	2,0	2,3	2,5	2,8	3,1	3,3	3,6	4,0	4,3	4,7	5,1	5,6	6,4	7,3		
	1,06 à 1,11	1,4	1,6	1,8	2,1	2,3	2,6	2,8	3,1	3,4	3,7	4,0	4,4	4,7	5,2	5,6	6,5	7,4		
	1,12 à 1,24	1,4	1,6	1,9	2,1	2,4	2,6	2,9	3,2	3,5	3,8	4,1	4,4	4,8	5,2	5,7	6,6	7,4		
	1,25 à 1,59	1,5	1,7	1,9	2,2	2,4	2,7	2,9	3,2	3,5	3,8	4,2	4,5	4,9	5,3	5,8	6,7	7,5		
	1,60 ≤ R	1,5	1,7	2,0	2,2	2,5	2,8	3,0	3,3	3,6	3,9	4,2	4,6	5,0	5,4	5,9	6,8	7,6		
2400	R < 1,06	1,7	1,9	2,3	2,6	2,9	3,2	3,6	3,9	4,3	4,7	5,1	5,5	6,0	6,6	7,1	8,2	9,2		
	1,06 à 1,11	1,8	2,0	2,4	2,7	3,0	3,3	3,7	4,0	4,4	4,8	5,2	5,6	6,1	6,7	7,2	8,3	9,3		
	1,12 à 1,24	1,8	2,1	2,4	2,8	3,1	3,4	3,7	4,1	4,5	4,9	5,3	5,7	6,2	6,7	7,3	8,3	9,3		
	1,25 à 1,59	1,9	2,2	2,5	2,8	3,2	3,5	3,8	4,2	4,6	4,9	5,4	5,8	6,3	6,8	7,4	8,5	9,5		
	1,60 ≤ R	1,9	2,2	2,6	2,9	3,2	3,6	3,9	4,3	4,7	5,1	5,5	5,9	6,4	7,0	7,5	8,6	9,6		
2910	R < 1,06	1,9	2,2	2,6	3,0	3,4	3,8	4,1	4,6	5,0	5,4	5,9	6,4	6,9	7,5	8,1	9,2	10,2		
	1,06 à 1,11	2,0	2,3	2,7	3,1	3,5	3,9	4,2	4,7	5,1	5,5	6,0	6,5	7,0	7,6	8,2	9,3	10,3		
	1,12 à 1,24	2,1	2,4	2,8	3,2	3,6	3,9	4,3	4,8	5,2	5,6	6,1	6,6	7,1	7,7	8,3	9,4	10,4		
	1,25 à 1,59	2,2	2,5	2,9	3,3	3,7	4,0	4,4	4,9	5,3	5,7	6,2	6,7	7,2	7,8	8,5	9,6	10,6		
	1,60 ≤ R	2,2	2,5	3,0	3,4	3,8	4,1	4,5	5,0	5,4	5,9	6,3	6,8	7,4	8,0	8,6	9,8	10,8		
3600	R < 1,06	2,2	2,6	3,0	3,5	3,9	4,3	4,8	5,3	5,8	6,2	6,8	7,3	7,8	8,5	9,1	10,2	11,0		
	1,06 à 1,11	2,3	2,7	3,1	3,6	4,0	4,5	4,9	5,4	5,9	6,4	6,9	7,4	8,0	8,6	9,2	10,3	11,2		
	1,12 à 1,24	2,4	2,8	3,2	3,7	4,1	4,6	5,0	5,5	6,0	6,5	7,0	7,5	8,1	8,7	9,4	10,4	11,3		
	1,25 à 1,59	2,5	2,9	3,4	3,8	4,3	4,7	5,1	5,6	6,1	6,6	7,2	7,7	8,2	8,9	9,5	10,6	11,5		
	1,60 ≤ R	2,6	3,0	3,4	3,9	4,4	4,8	5,3	5,8	6,3	6,8	7,3	7,9	8,4	9,1	9,7	10,9	11,7		
4500	R < 1,06	2,5	2,9	3,4	3,9	4,4	4,9	5,4	6,0	6,5	7,0	7,5	8,0	8,6	9,2	9,7				
	1,06 à 1,11	2,6	3,1	3,6	4,1	4,6	5,1	5,6	6,1	6,7	7,2	7,7	8,2	8,8	9,4	9,9				
	1,12 à 1,24	2,7	3,2	3,7	4,2	4,7	5,2	5,7	6,3	6,8	7,3	7,8	8,4	8,9	9,5	10,0				
	1,25 à 1,59	2,8	3,3	3,8	4,4	4,9	5,4	5,9	6,4	7,0	7,5	8,0	8,5	9,1	9,7	10,2				
	1,60 ≤ R	2,9	3,4	3,9	4,5	5,0	5,5	6,0	6,6	7,1	7,7	8,2	8,8	9,3	10,0	10,5				
6000	R < 1,06	2,7	3,2	3,8	4,4	4,9	5,4	5,9	6,4	6,9	7,3	7,7								
	1,06 à 1,11	2,9	3,4	4,0	4,6	5,1	5,6	6,1	6,6	7,1	7,5	8,0								
	1,12 à 1,24	3,0	3,5	4,2	4,7	5,3	5,8	6,3	6,8	7,3	7,7	8,1								
	1,25 à 1,59	3,2	3,7	4,3	4,9	5,5	6,0	6,5	7,1	7,5	8,0	8,4								
	1,60 ≤ R	3,3	3,8	4,5	5,1	5,7	6,2	6,7	7,3	7,8	8,2	8,7								
Lp	630	710	800	900	1000	1120	1250	1400	1600	1800	2000	2240	2500	2800	3150	3550				
C_L	0,80	0,83	0,86	0,89	0,91	0,93	0,95	0,98	1,00	1,02	1,04	1,06	1,08	1,10	1,12	1,14				

Power rating	Puissance transmissible	Übertragbare Leistung	XPZ
per TEXROPE belt	par courroie TEXROPE	je TEXROPE Keilriemen	
for a 24 000 h lifetime	sur la base de 24 000 h	Basis : Lebensdauer 24 000 h	

$$P = P_b \times C_L \times \alpha$$

np (min ⁻¹)	R = $\frac{D}{d}$	Basic power rating $P_b =$ <small>Puissance brute (kW) / Bruttoleistung</small> for $L_p = 1600$ mm <small>pour / für</small>																		
		d (mm) =																		
		56	63	71	75	80	85	90	95	100	106	112	118	125	132	140	150	160	180	200
200	R < 1,06	0,2	0,3	0,3	0,3	0,4	0,4	0,5	0,5	0,5	0,6	0,6	0,7	0,7	0,8	0,8	0,9	1,0	1,1	1,2
	1,06 à 1,11	0,2	0,3	0,3	0,3	0,4	0,4	0,5	0,5	0,5	0,6	0,6	0,7	0,7	0,8	0,8	0,9	1,0	1,1	1,2
	1,12 à 1,24	0,2	0,3	0,3	0,4	0,4	0,4	0,5	0,5	0,5	0,6	0,6	0,7	0,7	0,8	0,8	0,9	1,0	1,1	1,2
	1,25 à 1,59	0,2	0,3	0,3	0,4	0,4	0,4	0,5	0,5	0,5	0,6	0,6	0,7	0,7	0,8	0,8	0,9	1,0	1,1	1,3
400	1,60 ≤ R	0,2	0,3	0,3	0,4	0,4	0,4	0,5	0,5	0,6	0,6	0,6	0,7	0,7	0,8	0,8	0,9	1,0	1,1	1,3
	R < 1,06	0,4	0,5	0,6	0,6	0,7	0,8	0,8	0,9	1,0	1,1	1,1	1,2	1,3	1,4	1,5	1,7	1,8	2,0	2,3
	1,06 à 1,11	0,4	0,5	0,6	0,6	0,7	0,8	0,8	0,9	1,0	1,1	1,2	1,2	1,3	1,4	1,5	1,7	1,8	2,1	2,3
	1,12 à 1,24	0,4	0,5	0,6	0,6	0,7	0,8	0,9	0,9	1,0	1,1	1,2	1,2	1,3	1,4	1,5	1,7	1,8	2,1	2,3
730	1,25 à 1,59	0,4	0,5	0,6	0,7	0,7	0,8	0,9	0,9	1,0	1,1	1,2	1,3	1,4	1,5	1,6	1,7	1,8	2,1	2,4
	1,60 ≤ R	0,4	0,5	0,6	0,7	0,7	0,8	0,9	1,0	1,0	1,1	1,2	1,3	1,4	1,5	1,6	1,7	1,9	2,1	2,4
	R < 1,06	0,6	0,8	1,0	1,1	1,2	1,3	1,4	1,5	1,7	1,8	1,9	2,1	2,2	2,4	2,6	2,8	3,1	3,5	4,0
	1,06 à 1,11	0,6	0,8	1,0	1,1	1,2	1,3	1,4	1,6	1,7	1,8	2,0	2,1	2,3	2,4	2,6	2,9	3,1	3,5	4,0
970	1,12 à 1,24	0,6	0,8	1,0	1,1	1,2	1,3	1,5	1,6	1,7	1,8	2,0	2,1	2,3	2,5	2,6	2,9	3,1	3,6	4,0
	1,25 à 1,59	0,6	0,8	1,0	1,1	1,2	1,4	1,5	1,6	1,7	1,9	2,0	2,2	2,3	2,5	2,7	2,9	3,1	3,6	4,0
	1,60 ≤ R	0,7	0,8	1,0	1,1	1,3	1,4	1,5	1,6	1,8	1,9	2,1	2,2	2,4	2,5	2,7	3,0	3,2	3,6	4,1
	R < 1,06	0,7	1,0	1,2	1,3	1,5	1,7	1,8	2,0	2,1	2,3	2,5	2,7	2,9	3,1	3,3	3,6	3,9	4,5	5,1
1165	1,06 à 1,11	0,8	1,0	1,2	1,4	1,5	1,7	1,8	2,0	2,2	2,3	2,5	2,7	2,9	3,1	3,4	3,7	4,0	4,5	5,1
	1,12 à 1,24	0,8	1,0	1,3	1,4	1,6	1,7	1,9	2,0	2,2	2,4	2,5	2,7	2,9	3,2	3,4	3,7	4,0	4,6	5,1
	1,25 à 1,59	0,8	1,0	1,3	1,4	1,6	1,7	1,9	2,1	2,2	2,4	2,6	2,8	3,0	3,2	3,4	3,7	4,0	4,6	5,2
	1,60 ≤ R	0,8	1,1	1,3	1,5	1,6	1,8	1,9	2,1	2,3	2,5	2,6	2,8	3,0	3,3	3,5	3,8	4,1	4,7	5,3
1455	R < 1,06	0,8	1,1	1,4	1,6	1,7	1,9	2,1	2,3	2,5	2,7	2,9	3,1	3,4	3,6	3,9	4,3	4,6	5,3	6,0
	1,06 à 1,11	0,9	1,1	1,5	1,6	1,8	2,0	2,2	2,3	2,5	2,7	3,0	3,2	3,4	3,7	4,0	4,3	4,6	5,3	6,0
	1,12 à 1,24	0,9	1,2	1,5	1,6	1,8	2,0	2,2	2,4	2,6	2,8	3,0	3,2	3,5	3,7	4,0	4,3	4,7	5,4	6,0
	1,25 à 1,59	0,9	1,2	1,5	1,7	1,9	2,0	2,2	2,4	2,6	2,8	3,0	3,3	3,5	3,8	4,0	4,4	4,7	5,4	6,1
1745	1,60 ≤ R	1,0	1,2	1,6	1,7	1,9	2,1	2,3	2,5	2,7	2,9	3,1	3,3	3,6	3,8	4,1	4,5	4,8	5,5	6,2
	R < 1,06	1,0	1,3	1,7	1,9	2,1	2,3	2,6	2,8	3,0	3,3	3,5	3,8	4,1	4,4	4,7	5,2	5,6	6,4	7,2
	1,06 à 1,11	1,0	1,4	1,7	1,9	2,2	2,4	2,6	2,8	3,1	3,3	3,6	3,8	4,2	4,5	4,8	5,2	5,6	6,5	7,3
	1,12 à 1,24	1,1	1,4	1,8	2,0	2,2	2,4	2,6	2,9	3,1	3,4	3,6	3,9	4,2	4,5	4,8	5,3	5,7	6,5	7,3
2400	1,25 à 1,59	1,1	1,5	1,8	2,0	2,2	2,5	2,7	2,9	3,2	3,4	3,7	3,9	4,3	4,6	4,9	5,3	5,7	6,6	7,4
	1,60 ≤ R	1,1	1,5	1,9	2,1	2,3	2,5	2,8	3,0	3,2	3,5	3,8	4,0	4,3	4,6	5,0	5,4	5,8	6,7	7,5
	R < 1,06	1,2	1,5	2,0	2,2	2,5	2,7	3,0	3,2	3,5	3,8	4,1	4,4	4,8	5,1	5,5	6,0	6,5	7,5	8,4
	1,06 à 1,11	1,2	1,6	2,0	2,2	2,5	2,8	3,0	3,3	3,6	3,9	4,2	4,5	4,8	5,2	5,6	6,1	6,6	7,5	8,4
2910	1,12 à 1,24	1,2	1,6	2,1	2,3	2,6	2,8	3,1	3,4	3,6	3,9	4,2	4,5	4,9	5,2	5,6	6,1	6,6	7,6	8,5
	1,25 à 1,59	1,3	1,7	2,1	2,3	2,6	2,9	3,2	3,4	3,7	4,0	4,3	4,6	5,0	5,3	5,7	6,2	6,7	7,6	8,6
	1,60 ≤ R	1,3	1,7	2,2	2,4	2,7	3,0	3,2	3,5	3,8	4,1	4,4	4,7	5,1	5,4	5,8	6,3	6,8	7,8	8,7
	R < 1,06	1,5	2,0	2,5	2,8	3,2	3,5	3,9	4,2	4,6	5,0	5,4	5,8	6,2	6,7	7,2	7,8	8,4	9,6	10,7
3600	1,06 à 1,11	1,5	2,0	2,6	2,9	3,3	3,6	4,0	4,3	4,7	5,1	5,5	5,9	6,3	6,8	7,3	7,9	8,5	9,7	10,8
	1,12 à 1,24	1,6	2,1	2,7	3,0	3,3	3,7	4,0	4,4	4,7	5,1	5,5	5,9	6,4	6,8	7,3	8,0	8,6	9,8	10,9
	1,25 à 1,59	1,6	2,2	2,8	3,0	3,4	3,8	4,1	4,5	4,8	5,2	5,6	6,0	6,5	6,9	7,4	8,1	8,7	9,9	11,0
	1,60 ≤ R	1,7	2,2	2,8	3,1	3,5	3,9	4,2	4,6	4,9	5,3	5,7	6,2	6,6	7,1	7,6	8,2	8,8	10,0	11,2
4500	R < 1,06	1,7	2,3	3,0	3,3	3,7	4,1	4,5	4,9	5,3	5,8	6,3	6,7	7,3	7,8	8,3	9,0	9,7	11,0	12,2
	1,06 à 1,11	1,8	2,4	3,1	3,4	3,8	4,2	4,6	5,0	5,4	5,9	6,4	6,8	7,4	7,9	8,4	9,2	9,8	11,1	12,3
	1,12 à 1,24	1,8	2,4	3,1	3,5	3,9	4,3	4,7	5,1	5,5	6,0	6,4	6,9	7,4	7,9	8,5	9,2	9,9	11,2	12,4
	1,25 à 1,59	1,9	2,5	3,2	3,6	4,0	4,4	4,8	5,2	5,6	6,1	6,6	7,0	7,6	8,1	8,7	9,4	10,1	11,4	12,6
6000	1,60 ≤ R	2,0	2,6	3,3	3,7	4,1	4,5	4,9	5,3	5,8	6,2	6,7	7,2	7,7	8,3	8,8	9,6	10,3	11,6	12,8
	R < 1,06	1,9	2,6	3,5	3,9	4,4	4,8	5,3	5,8	6,3	6,8	7,4	7,9	8,5	9,1	9,7	10,5	11,2	12,6	13,8
	1,06 à 1,11	2,0	2,8	3,6	4,0	4,5	5,0	5,4	5,9	6,4	6,9	7,5	8,0	8,6	9,2	9,8	10,6	11,4	12,7	13,9
	1,12 à 1,24	2,1	2,8	3,7	4,1	4,6	5,1	5,5	6,0	6,5	7,0	7,6	8,1	8,7	9,3	9,9	10,7	11,5	12,8	14,0
8000	1,25 à 1,59	2,2	3,0	3,8	4,2	4,7	5,2	5,7	6,2	6,6	7,2	7,7	8,3	8,9	9,4	10,1	10,9	11,6	13,0	14,2
	1,60 ≤ R	2,3	3,0	3,9	4,3	4,8	5,3	5,8	6,3	6,8	7,4	7,9	8,5	9,1	9,7	10,3	11,1	11,9	13,3	14,5
	R < 1,06	2,2	3,1	4,1	4,5	5,1	5,7	6,2	6,8	7,3	7,9	8,6	9,1	9,8	10,4	11,1	11,9	12,6		
	1,06 à 1,11	2,4	3,2	4,2	4,7	5,3	5,8	6,4	6,9	7,5	8,1	8,7	9,3	10,0	10,6	11,3	12,1	12,8		
10000	1,12 à 1,24	2,5	3,3	4,3	4,8	5,4	5,9	6,5	7,1	7,6	8,2	8,8	9,4	10,1	10,7	11,4	12,2	12,9		
	1,25 à 1,59	2,6	3,5	4,5	4,9	5,5	6,1	6,7	7,2	7,8	8,4	9,0	9,6	10,3	10,9	11,6	12,4	13,1		
	1,60 ≤ R	2,7	3,6	4,6	5,1	5,7	6,3	6,9	7,4	8,0	8,6	9,3	9,9	10,5	11,2	11,9	12,7	13,4		
	R < 1,06	2,6	3,6	4,8	5,4	6,1	6,8	7,4	8,0	8,6	9,3	9,9	10,5	11,2						
12000	1,06 à 1,11	2,8	3,8	5,0	5,6	6,3	7,0	7,6	8,2	8,8	9,5	10,1	10,7	11,4						
	1,12 à 1,24	2,9	4,0	5,2	5,7	6,4	7,1	7,8	8,4	9,0	9,7	10,3	10,9	11,5						
	1,25 à 1,59	3,0	4,1	5,4	5,9	6,6	7,3	8,0	8,6	9,2	9,9	10,5	11,1	11,8						
	1,60 ≤ R	3,2	4,3	5,5	6,1	6,9	7,6	8,2	8,9	9,5	10,2	10,9	11,5	12,1						

Lp	630	710	800	900	1000	1120	1250	1400	1600	1800	2000	2240	2500	2650	2800	3000	3150	3350	3550
CL	0,87	0,89	0,91	0,93	0,95	0,97	0,98	0,99	1,00	1,03	1,05	1,07	1,08	1,09	1,10	1,11	1,12	1,13	1,14

SPA	Power rating	Puissance transmissible	Übertragbare Leistung
	per TEXROPE belt	par courroie TEXROPE	je TEXROPE Keilriemen
	for a 24 000 h lifetime	sur la base de 24 000 h	Basis : Lebensdauer 24 000 h

$$P = P_b \times C_L \times \alpha$$

np (min ⁻¹)	R = $\frac{D}{d}$	Basic power rating P _b = Puisseance brute (kW) / Bruttoleistung																		
		for L _p = 2360 mm pour L _p = 2360 mm / für																		
		d (mm) =	90	95	100	106	112	118	125	132	140	150	160	170	180	200	212	224	236	250
200	R < 1,06	0,4	0,5	0,5	0,6	0,7	0,7	0,8	0,9	1,0	1,1	1,2	1,3	1,4	1,7	1,8	1,9	2,0	2,2	2,2
	1,06 à 1,11	0,4	0,5	0,5	0,6	0,7	0,8	0,8	0,9	1,0	1,1	1,2	1,3	1,4	1,7	1,8	1,9	2,1	2,1	2,2
	1,12 à 1,24	0,4	0,5	0,6	0,6	0,7	0,8	0,8	0,9	1,0	1,1	1,2	1,4	1,5	1,7	1,8	1,9	2,1	2,1	2,2
	1,25 à 1,59	0,4	0,5	0,6	0,6	0,7	0,8	0,9	0,9	1,0	1,1	1,3	1,4	1,5	1,7	1,8	2,0	2,1	2,1	2,3
	1,60 ≤ R	0,5	0,5	0,6	0,6	0,7	0,8	0,9	1,0	1,0	1,2	1,3	1,4	1,5	1,7	1,9	2,0	2,1	2,1	2,3
400	R < 1,06	0,7	0,8	0,9	1,1	1,2	1,3	1,5	1,6	1,8	2,0	2,2	2,5	2,7	3,1	3,3	3,6	3,8	4,1	4,1
	1,06 à 1,11	0,8	0,9	1,0	1,1	1,2	1,4	1,5	1,7	1,9	2,1	2,3	2,5	2,7	3,1	3,4	3,6	3,9	4,2	4,2
	1,12 à 1,24	0,8	0,9	1,0	1,1	1,3	1,4	1,6	1,7	1,9	2,1	2,3	2,5	2,7	3,2	3,4	3,7	3,9	4,2	4,2
	1,25 à 1,59	0,8	0,9	1,0	1,2	1,3	1,4	1,6	1,7	1,9	2,1	2,3	2,6	2,8	3,2	3,4	3,7	3,9	4,2	4,2
	1,60 ≤ R	0,8	0,9	1,0	1,2	1,3	1,5	1,6	1,8	1,9	2,2	2,4	2,6	2,8	3,2	3,5	3,8	4,0	4,3	4,3
730	R < 1,06	1,2	1,4	1,6	1,8	2,0	2,2	2,5	2,8	3,1	3,4	3,8	4,2	4,6	5,3	5,7	6,1	6,6	7,0	7,0
	1,06 à 1,11	1,2	1,4	1,6	1,9	2,1	2,3	2,6	2,8	3,1	3,5	3,9	4,3	4,6	5,3	5,8	6,2	6,6	7,1	7,1
	1,12 à 1,24	1,3	1,5	1,7	1,9	2,1	2,4	2,6	2,9	3,2	3,6	3,9	4,3	4,7	5,4	5,8	6,3	6,7	7,2	7,2
	1,25 à 1,59	1,3	1,5	1,7	1,9	2,2	2,4	2,7	2,9	3,3	3,6	4,0	4,4	4,7	5,5	5,9	6,3	6,8	7,3	7,3
	1,60 ≤ R	1,3	1,5	1,7	2,0	2,2	2,5	2,7	3,0	3,3	3,7	4,1	4,5	4,8	5,6	6,0	6,4	6,9	7,4	7,4
970	R < 1,06	1,5	1,7	2,0	2,3	2,6	2,9	3,2	3,6	3,9	4,4	4,9	5,4	5,8	6,8	7,3	7,9	8,4	9,0	9,0
	1,06 à 1,11	1,6	1,8	2,1	2,4	2,6	2,9	3,3	3,5	4,0	4,5	5,0	5,4	5,9	6,8	7,4	7,9	8,5	9,1	9,1
	1,12 à 1,24	1,6	1,9	2,1	2,4	2,7	3,0	3,3	3,7	4,1	4,6	5,0	5,5	6,0	6,9	7,5	8,0	8,6	9,2	9,2
	1,25 à 1,59	1,7	1,9	2,2	2,5	2,8	3,1	3,4	3,8	4,2	4,6	5,1	5,6	6,1	7,0	7,6	8,1	8,7	9,3	9,3
	1,60 ≤ R	1,7	2,0	2,2	2,5	2,8	3,1	3,5	3,8	4,2	4,7	5,2	5,7	6,2	7,1	7,7	8,3	8,8	9,5	9,5
1165	R < 1,06	1,7	2,0	2,3	2,6	3,0	3,3	3,7	4,1	4,6	5,2	5,7	6,3	6,8	7,9	8,6	9,2	9,8	10,5	10,5
	1,06 à 1,11	1,8	2,1	2,4	2,7	3,1	3,4	3,8	4,2	4,7	5,3	5,8	6,4	6,9	8,0	8,7	9,3	9,9	10,6	10,6
	1,12 à 1,24	1,8	2,1	2,4	2,8	3,2	3,5	3,9	4,3	4,8	5,3	5,9	6,5	7,0	8,1	8,7	9,4	10,0	10,7	10,7
	1,25 à 1,59	1,9	2,2	2,5	2,9	3,2	3,6	4,0	4,4	4,9	5,4	6,0	6,6	7,1	8,2	8,9	9,5	10,1	10,9	10,9
	1,60 ≤ R	2,0	2,3	2,6	2,9	3,3	3,7	4,1	4,5	5,0	5,5	6,1	6,7	7,3	8,4	9,0	9,7	10,3	11,0	11,0
1455	R < 1,06	2,0	2,3	2,7	3,1	3,6	4,0	4,5	5,0	5,5	6,2	6,9	7,5	8,2	9,5	10,3	11,0	11,8	12,6	12,6
	1,06 à 1,11	2,1	2,5	2,8	3,3	3,7	4,1	4,6	5,1	5,6	6,3	7,0	7,7	8,3	9,6	10,4	11,2	11,9	12,7	12,7
	1,12 à 1,24	2,2	2,6	2,9	3,3	3,8	4,2	4,7	5,2	5,7	6,4	7,1	7,8	8,4	9,7	10,5	11,3	12,0	12,9	12,9
	1,25 à 1,59	2,3	2,6	3,0	3,4	3,9	4,3	4,8	5,3	5,9	6,6	7,2	7,9	8,6	9,9	10,7	11,4	12,2	13,0	13,0
	1,60 ≤ R	2,3	2,7	3,1	3,5	4,0	4,4	4,9	5,4	6,0	6,7	7,4	8,1	8,8	10,1	10,9	11,6	12,4	13,3	13,3
1745	R < 1,06	2,3	2,7	3,1	3,6	4,1	4,6	5,2	5,7	6,4	7,2	8,0	8,7	9,5	11,0	11,9	12,7	13,5	14,5	14,5
	1,06 à 1,11	2,4	2,8	3,3	3,8	4,3	4,8	5,3	5,9	6,5	7,3	8,1	8,9	9,7	11,1	12,0	12,9	13,7	14,6	14,6
	1,12 à 1,24	2,5	2,9	3,4	3,9	4,4	4,9	5,4	6,0	6,7	7,5	8,2	9,0	9,8	11,3	12,1	13,0	13,8	14,8	14,8
	1,25 à 1,59	2,6	3,0	3,5	4,0	4,5	5,0	5,6	6,2	6,8	7,6	8,4	9,2	10,0	11,5	12,3	13,2	14,0	15,0	15,0
	1,60 ≤ R	2,7	3,1	3,5	4,1	4,6	5,1	5,7	6,3	7,0	7,8	8,6	9,4	10,2	11,7	12,6	13,4	14,3	15,3	15,3
2400	R < 1,06	2,8	3,3	3,9	4,6	5,2	5,8	6,6	7,3	8,1	9,1	10,1	11,1	12,0	13,8	14,8	15,8	16,7	17,8	17,8
	1,06 à 1,11	3,0	3,5	4,1	4,8	5,4	6,1	6,8	7,5	8,4	9,4	10,3	11,3	12,2	14,0	15,1	16,0	17,0	18,0	18,0
	1,12 à 1,24	3,1	3,7	4,2	4,9	5,6	6,2	7,0	7,7	8,5	9,5	10,5	11,5	12,4	14,2	15,2	16,2	17,1	18,2	18,2
	1,25 à 1,59	3,2	3,8	4,4	5,1	5,7	6,4	7,1	7,9	8,7	9,7	10,7	11,7	12,6	14,5	15,5	16,5	17,4	18,5	18,5
	1,60 ≤ R	3,3	3,9	4,5	5,2	5,9	6,5	7,3	8,1	8,9	10,0	11,0	12,0	12,9	14,8	15,8	16,8	17,8	18,8	18,8
2910	R < 1,06	3,1	3,8	4,4	5,2	5,9	6,7	7,5	8,3	9,3	10,4	11,5	12,5	13,6	15,4	16,5	17,5	18,4	19,3	19,3
	1,06 à 1,11	3,4	4,0	4,7	5,4	6,2	6,9	7,8	8,6	9,5	10,7	11,8	12,8	13,8	15,7	16,8	17,7	18,6	19,6	19,6
	1,12 à 1,24	3,5	4,2	4,8	5,6	6,3	7,1	8,0	8,8	9,7	10,9	12,0	13,0	14,0	15,9	17,0	17,9	18,9	19,8	19,8
	1,25 à 1,59	3,7	4,3	5,0	5,8	6,6	7,3	8,2	9,0	10,0	11,1	12,2	13,3	14,3	16,2	17,3	18,3	19,2	20,2	20,2
	1,60 ≤ R	3,8	4,5	5,1	5,9	6,7	7,5	8,4	9,2	10,2	11,4	12,5	13,6	14,7	16,6	17,7	18,7	19,6	20,6	20,6
3600	R < 1,06	3,4	4,2	4,9	5,8	6,7	7,5	8,5	9,4	10,5	11,7	12,8	13,9	14,9	16,7	17,7				
	1,06 à 1,11	3,7	4,5	5,2	6,1	7,0	7,9	8,8	9,7	10,8	12,0	13,2	14,3	15,3	17,1	18,0				
	1,12 à 1,24	3,9	4,7	5,5	6,3	7,2	8,1	9,0	10,0	11,0	12,2	13,4	14,5	15,5	17,3	18,2				
	1,25 à 1,59	4,1	4,9	5,7	6,6	7,5	8,3	9,3	10,3	11,3	12,6	13,8	14,9	15,9	17,7	18,6				
	1,60 ≤ R	4,2	5,0	5,8	6,8	7,7	8,6	9,6	10,5	11,6	12,9	14,1	15,2	16,3	18,2	19,1				
4500	R < 1,06	3,6	4,5	5,3	6,3	7,3	8,2	9,3	10,2	11,3	12,5	13,6	14,5							
	1,06 à 1,11	4,0	4,9	5,7	6,7	7,7	8,6	9,7	10,6	11,7	12,9	14,0	14,9							
	1,12 à 1,24	4,2	5,1	6,0	7,0	8,0	8,9	9,9	10,9	12,0	13,2	14,3	15,3							
	1,25 à 1,59	4,5	5,4	6,3	7,3	8,3	9,2	10,3	11,3	12,4	13,6	14,7	15,7							
	1,60 ≤ R	4,6	5,6	6,5	7,5	8,5	9,5	10,6	11,6	12,7	14,0	15,2	16,2							
6000	R < 1,06	3,3	4,2	5,2	6,2	7,2	8,0	9,0												
	1,06 à 1,11	3,8	4,8	5,7	6,7	7,7	8,6	9,5												
	1,12 à 1,24	4,1	5,1	6,0	7,1	8,0	8,9	9,9												
	1,25 à 1,59	4,4	5,4	6,4	7,5	8,5	9,4	10,4												
	1,60 ≤ R	4,6	5,7	6,7	7,8	8,8	9,8	10,6												

Lp	800	900	1000	1120	1250	1400	1600	1800	2000	2360	2500	2800	3150	3550	4000
C_L	0,79	0,81	0,84	0,86	0,88	0,90	0,92	0,94	0,97	1,00	1,01	1,03	1,05	1,08	1,10

Power rating	Puissance transmissible	Übertragbare Leistung	XPA
per TEXROPE belt	par courroie TEXROPE	je TEXROPE Keilriemen	HFX
for a 24 000 h lifetime	sur la base de 24 000 h	Basis : Lebensdauer 24 000 h	

$$P = P_b \times C_L \times \alpha$$

np (min ⁻¹)	R = $\frac{D}{d}$	d (mm) =	Basic power rating P_b = Puissance brute (kW) / Bruttoleistung for $L_p = 2360$ mm pour $L_p = 2360$ mm																		
			71	75	80	85	90	95	100	106	112	118	125	132	140	150	160	170	180	200	224
200	R < 1,06	0,3	0,4	0,4	0,5	0,6	0,6	0,7	0,7	0,8	0,9	1,0	1,1	1,2	1,3	1,4	1,5	1,6	1,9	2,1	2,4
	1,06 à 1,11	0,3	0,4	0,4	0,5	0,6	0,6	0,7	0,8	0,8	0,9	1,0	1,1	1,2	1,3	1,4	1,5	1,6	1,9	2,1	2,4
	1,12 à 1,24	0,3	0,4	0,5	0,5	0,6	0,6	0,7	0,8	0,8	0,9	1,0	1,1	1,2	1,3	1,4	1,5	1,6	1,9	2,2	2,5
	1,25 à 1,59	0,4	0,4	0,5	0,5	0,6	0,6	0,7	0,8	0,9	0,9	1,0	1,1	1,2	1,3	1,4	1,5	1,7	1,9	2,2	2,5
	1,60 ≤ R	0,4	0,4	0,5	0,5	0,6	0,7	0,7	0,8	0,9	0,9	1,0	1,1	1,2	1,3	1,5	1,6	1,7	1,9	2,2	2,5
400	R < 1,06	0,6	0,7	0,8	0,9	1,0	1,1	1,2	1,4	1,5	1,7	1,8	2,0	2,2	2,4	2,6	2,8	3,1	3,5	4,0	4,6
	1,06 à 1,11	0,6	0,7	0,8	0,9	1,0	1,2	1,3	1,4	1,6	1,7	1,9	2,0	2,2	2,4	2,6	2,9	3,1	3,5	4,1	4,6
	1,12 à 1,24	0,6	0,7	0,8	0,9	1,1	1,2	1,3	1,4	1,6	1,7	1,9	2,0	2,2	2,4	2,7	2,9	3,1	3,6	4,1	4,7
	1,25 à 1,59	0,6	0,7	0,8	1,0	1,1	1,2	1,3	1,5	1,6	1,7	1,9	2,1	2,2	2,5	2,7	2,9	3,2	3,6	4,1	4,7
	1,60 ≤ R	0,6	0,7	0,9	1,0	1,1	1,2	1,3	1,5	1,6	1,8	1,9	2,1	2,3	2,5	2,7	2,9	3,2	3,6	4,2	4,8
730	R < 1,06	0,9	1,1	1,3	1,5	1,7	1,9	2,1	2,4	2,6	2,8	3,1	3,4	3,7	4,1	4,5	4,9	5,3	6,0	7,0	7,9
	1,06 à 1,11	1,0	1,1	1,4	1,6	1,8	2,0	2,2	2,4	2,7	2,9	3,2	3,5	3,8	4,2	4,6	5,0	5,3	6,1	7,0	8,0
	1,12 à 1,24	1,0	1,2	1,4	1,6	1,8	2,0	2,2	2,5	2,7	2,9	3,2	3,5	3,8	4,2	4,6	5,0	5,4	6,2	7,1	8,0
	1,25 à 1,59	1,0	1,2	1,4	1,6	1,8	2,0	2,3	2,5	2,7	3,0	3,3	3,6	3,9	4,3	4,7	5,1	5,5	6,2	7,1	8,1
	1,60 ≤ R	1,1	1,2	1,4	1,7	1,9	2,1	2,3	2,5	2,8	3,0	3,3	3,6	3,9	4,3	4,7	5,1	5,5	6,3	7,2	8,2
970	R < 1,06	1,2	1,4	1,6	1,9	2,2	2,4	2,7	3,0	3,3	3,7	4,0	4,4	4,8	5,3	5,8	6,3	6,8	7,8	9,0	10,2
	1,06 à 1,11	1,2	1,4	1,7	2,0	2,3	2,5	2,8	3,1	3,4	3,7	4,1	4,5	4,9	5,4	5,9	6,4	6,9	7,9	9,1	10,3
	1,12 à 1,24	1,3	1,5	1,8	2,0	2,3	2,6	2,8	3,1	3,5	3,8	4,1	4,5	4,9	5,4	5,9	6,4	6,9	7,9	9,1	10,4
	1,25 à 1,59	1,3	1,5	1,8	2,1	2,4	2,6	2,9	3,2	3,5	3,8	4,2	4,6	5,0	5,5	6,0	6,5	7,0	8,0	9,2	10,5
	1,60 ≤ R	1,3	1,6	1,8	2,1	2,4	2,7	2,9	3,3	3,6	3,9	4,3	4,7	5,1	5,6	6,1	6,6	7,1	8,2	9,3	10,6
1165	R < 1,06	1,3	1,6	1,9	2,2	2,5	2,9	3,2	3,5	3,9	4,3	4,7	5,1	5,6	6,2	6,8	7,4	8,0	9,2	10,5	12,0
	1,06 à 1,11	1,4	1,7	2,0	2,3	2,6	2,9	3,3	3,6	4,0	4,4	4,8	5,2	5,7	6,3	6,9	7,5	8,1	9,3	10,6	12,1
	1,12 à 1,24	1,5	1,7	2,1	2,4	2,7	3,0	3,3	3,7	4,1	4,4	4,9	5,3	5,8	6,4	7,0	7,6	8,2	9,3	10,7	12,2
	1,25 à 1,59	1,5	1,8	2,1	2,4	2,8	3,1	3,4	3,8	4,1	4,5	5,0	5,4	5,9	6,5	7,1	7,7	8,3	9,5	10,8	12,3
	1,60 ≤ R	1,5	1,8	2,1	2,5	2,8	3,1	3,4	3,8	4,2	4,6	5,0	5,5	6,0	6,6	7,2	7,8	8,4	9,6	11,0	12,5
1455	R < 1,06	1,6	1,9	2,3	2,7	3,1	3,5	3,8	4,3	4,7	5,2	5,7	6,2	6,8	7,6	8,3	9,0	9,7	11,1	12,8	14,5
	1,06 à 1,11	1,7	2,0	2,4	2,8	3,2	3,6	3,9	4,4	4,9	5,3	5,8	6,4	6,9	7,7	8,4	9,1	9,8	11,2	12,9	14,6
	1,12 à 1,24	1,8	2,1	2,5	2,9	3,2	3,6	4,0	4,5	4,9	5,4	5,9	6,4	7,0	7,8	8,5	9,2	9,9	11,3	13,0	14,7
	1,25 à 1,59	1,8	2,1	2,5	2,9	3,3	3,7	4,1	4,6	5,0	5,5	6,0	6,5	7,1	7,9	8,6	9,3	10,1	11,5	13,1	14,9
	1,60 ≤ R	1,8	2,2	2,6	3,0	3,4	3,8	4,2	4,6	5,1	5,6	6,1	6,7	7,3	8,0	8,8	9,5	10,2	11,6	13,3	15,1
1745	R < 1,06	1,8	2,2	2,6	3,1	3,6	4,0	4,5	5,0	5,5	6,1	6,7	7,3	8,0	8,8	9,7	10,5	11,3	13,0	14,8	16,8
	1,06 à 1,11	1,9	2,3	2,8	3,2	3,7	4,1	4,6	5,1	5,7	6,2	6,8	7,4	8,1	9,0	9,8	10,7	11,5	13,1	15,0	16,9
	1,12 à 1,24	2,0	2,4	2,9	3,3	3,8	4,2	4,7	5,2	5,8	6,3	6,9	7,5	8,2	9,1	9,9	10,8	11,6	13,2	15,1	17,1
	1,25 à 1,59	2,1	2,5	2,9	3,4	3,9	4,3	4,8	5,3	5,9	6,4	7,0	7,7	8,4	9,2	10,1	10,9	11,7	13,4	15,3	17,2
	1,60 ≤ R	2,1	2,5	3,0	3,5	3,9	4,4	4,9	5,4	6,0	6,5	7,2	7,8	8,5	9,4	10,2	11,1	11,9	13,6	15,5	17,5
2400	R < 1,06	2,3	2,8	3,4	4,0	4,6	5,2	5,8	6,5	7,2	7,9	8,7	9,5	10,4	11,5	12,6	13,6	14,6	16,6	18,9	21,2
	1,06 à 1,11	2,4	2,9	3,6	4,2	4,8	5,4	6,0	6,7	7,4	8,1	8,9	9,7	10,6	11,7	12,7	13,8	14,8	16,8	19,1	21,4
	1,12 à 1,24	2,5	3,0	3,7	4,3	4,9	5,5	6,1	6,8	7,5	8,2	9,0	9,8	10,7	11,8	12,9	13,9	15,0	17,0	19,3	21,6
	1,25 à 1,59	2,6	3,2	3,8	4,4	5,0	5,6	6,2	7,0	7,7	8,4	9,2	10,0	10,9	12,0	13,1	14,2	15,2	17,2	19,5	21,8
	1,60 ≤ R	2,7	3,2	3,8	4,5	5,1	5,7	6,3	7,1	7,8	8,5	9,4	10,2	11,1	12,2	13,3	14,4	15,5	17,5	19,8	22,2
2910	R < 1,06	2,6	3,2	3,9	4,6	5,3	6,0	6,7	7,6	8,4	9,2	10,1	11,0	12,0	13,3	14,5	15,7	16,8	19,0	21,4	23,7
	1,06 à 1,11	2,8	3,4	4,1	4,8	5,5	6,2	6,9	7,8	8,6	9,4	10,3	11,2	12,3	13,5	14,7	15,9	17,1	19,3	21,7	24,0
	1,12 à 1,24	2,9	3,5	4,2	5,0	5,7	6,4	7,1	7,9	8,8	9,6	10,5	11,4	12,4	13,7	14,9	16,1	17,3	19,4	21,8	24,2
	1,25 à 1,59	3,0	3,6	4,4	5,1	5,8	6,6	7,3	8,1	8,9	9,8	10,7	11,6	12,7	13,9	15,2	16,4	17,5	19,7	22,1	24,5
	1,60 ≤ R	3,1	3,7	4,5	5,2	5,9	6,7	7,4	8,3	9,1	9,9	10,9	11,9	12,9	14,2	15,5	16,7	17,8	20,1	22,5	24,9
3600	R < 1,06	2,9	3,6	4,5	5,4	6,2	7,0	7,9	8,8	9,8	10,7	11,8	12,8	14,0	15,4	16,7	18,0	19,2	21,4		
	1,06 à 1,11	3,2	3,9	4,8	5,6	6,5	7,3	8,1	9,1	10,1	11,0	12,1	13,1	14,3	15,7	17,0	18,3	19,5	21,7		
	1,12 à 1,24	3,3	4,0	4,9	5,8	6,6	7,5	8,3	9,3	10,2	11,2	12,3	13,3	14,5	15,9	17,2	18,5	19,7	21,9		
	1,25 à 1,59	3,5	4,2	5,1	6,0	6,8	7,7	8,5	9,5	10,5	11,4	12,5	13,6	14,8	16,2	17,5	18,8	20,1	22,3		
	1,60 ≤ R	3,6	4,3	5,2	6,1	7,0	7,8	8,7	9,7	10,7	11,7	12,8	13,9	15,1	16,5	17,9	19,2	20,4	22,7		
4500	R < 1,06	3,3	4,1	5,1	6,1	7,1	8,1	9,1	10,2	11,3	12,3	13,5	14,7	15,9	17,4	18,7	19,9				
	1,06 à 1,11	3,6	4,4	5,5	6,5	7,5	8,4	9,4	10,5	11,6	12,7	13,9	15,0	16,2	17,7	19,1	20,3				
	1,12 à 1,24	3,8	4,6	5,7	6,7	7,7	8,7	9,6	10,8	11,9	12,9	14,1	15,3	16,5	18,0	19,3	20,6				
	1,25 à 1,59	4,0	4,8	5,9	6,9	7,9	8,9	9,9	11,0	12,2	13,2	14,4	15,6	16,9	18,4	19,7	21,0				
	1,60 ≤ R	4,0	4,9	6,0	7,1	8,1	9,1	10,1	11,3	12,4	13,5	14,7	15,9	17,2	18,8	20,2	21,4				
6000	R < 1,06	3,5	4,5	5,8	7,0	8,1	9,3	10,3	11,6	12,7	13,8	15,0									
	1,06 à 1,11	3,9	5,0	6,2	7,4	8,6	9,7	10,8	12,0	13,2	14,3	15,5									
	1,12 à 1,24	4,2	5,2	6,5	7,7	8,9	10,0	11,1	12,3	13,5	14,6	15,8									
	1,25 à 1,59	4,4	5,5	6,8	8,0	9,2	10,3	11,5	12,7	13,9	15,0	16,3									
	1,60 ≤ R	4,6	5,6	6,9	8,2	9,4	10,6	11,7	13,0	14,3	15,4	16,7									
Lp	800	900	1000	1120	1250	1400	1600	1800	2000	2360	2500	2650	2800	3000	3150	3350	3550				
C_L	0,82	0,84	0,86	0,88	0,90	0,92	0,94	0,96	0,98	1,00	1,02	1,03	1,04	1,05	1,06	1,07	1,08				

SPB	Power rating	Puissance transmissible	Übertragbare Leistung
	per TEXROPE belt	par courroie TEXROPE	je TEXROPE Keilriemen
	for a 24 000 h lifetime	sur la base de 24 000 h	Basis : Lebensdauer 24 000 h

$$P = P_b \times C_L \times \alpha$$

np (min ⁻¹)	R = $\frac{D}{d}$	Basic power rating $P_b =$ (kW) for $L_p = 3350$ mm Puisance brute / Bruttoleistung / pour / für																	
		d (mm) =	140	150	160	170	180	190	200	212	224	236	250	265	280	300	315	335	355
200	R < 1,06	1,1	1,3	1,5	1,7	1,8	2,0	2,2	2,4	2,6	2,8	3,1	3,3	3,6	3,9	4,2	4,5	4,9	5,6
	1,06 à 1,11	1,2	1,3	1,5	1,7	1,9	2,1	2,2	2,4	2,7	2,9	3,1	3,4	3,6	4,0	4,2	4,6	4,9	5,7
	1,12 à 1,24	1,2	1,4	1,5	1,7	1,9	2,1	2,3	2,5	2,7	2,9	3,1	3,4	3,7	4,0	4,3	4,6	4,9	5,7
	1,25 à 1,59	1,2	1,4	1,6	1,8	1,9	2,1	2,3	2,6	2,7	2,9	3,2	3,4	3,7	4,1	4,3	4,7	5,0	5,8
	1,60 ≤ R	1,2	1,4	1,6	1,8	2,0	2,2	2,3	2,6	2,8	3,0	3,2	3,5	3,8	4,1	4,4	4,7	5,1	5,8
400	R < 1,06	2,0	2,3	2,7	3,0	3,4	3,7	4,0	4,4	4,8	5,2	5,7	6,2	6,7	7,3	7,8	8,5	9,1	10,5
	1,06 à 1,11	2,1	2,4	2,8	3,1	3,4	3,8	4,1	4,5	4,9	5,3	5,8	6,3	6,8	7,4	7,9	8,6	9,2	10,6
	1,12 à 1,24	2,1	2,5	2,8	3,2	3,5	3,8	4,2	4,6	5,0	5,4	5,9	6,3	6,8	7,5	8,0	8,6	9,3	10,7
	1,25 à 1,59	2,2	2,5	2,9	3,2	3,6	3,9	4,3	4,7	5,1	5,5	5,9	6,4	6,9	7,6	8,1	8,7	9,4	10,8
	1,60 ≤ R	2,2	2,6	2,9	3,3	3,6	4,0	4,3	4,7	5,2	5,6	6,0	6,5	7,0	7,7	8,2	8,9	9,5	11,0
730	R < 1,06	3,3	3,9	4,5	5,1	5,6	6,2	6,8	7,5	8,2	8,9	9,7	10,5	11,4	12,5	13,3	14,4	15,4	17,8
	1,06 à 1,11	3,4	4,0	4,6	5,2	5,8	6,4	7,0	7,7	8,3	9,0	9,8	10,7	11,5	12,6	13,4	14,5	15,6	18,0
	1,12 à 1,24	3,5	4,1	4,7	5,3	5,9	6,5	7,1	7,8	8,5	9,1	9,9	10,8	11,6	12,7	13,6	14,6	15,7	18,1
	1,25 à 1,59	3,6	4,2	4,8	5,4	6,0	6,6	7,2	7,9	8,6	9,3	10,1	11,0	11,8	12,9	13,7	14,8	15,9	18,3
	1,60 ≤ R	3,7	4,3	4,9	5,5	6,1	6,7	7,3	8,1	8,8	9,5	10,3	11,1	12,0	13,1	14,0	15,1	16,2	18,6
970	R < 1,06	4,1	4,9	5,6	6,4	7,2	7,9	8,7	9,5	10,4	11,3	12,3	13,4	14,4	15,8	16,9	18,2	19,5	22,4
	1,06 à 1,11	4,3	5,1	5,8	6,6	7,4	8,1	8,9	9,7	10,6	11,5	12,5	13,6	14,6	16,0	17,1	18,4	19,7	22,6
	1,12 à 1,24	4,4	5,2	6,0	6,7	7,5	8,2	9,0	9,9	10,8	11,6	12,7	13,7	14,8	16,2	17,2	18,6	19,9	22,8
	1,25 à 1,59	4,5	5,3	6,1	6,9	7,7	8,4	9,2	10,1	11,0	11,9	12,9	14,0	15,0	16,4	17,5	18,8	20,2	23,1
	1,60 ≤ R	4,6	5,4	6,2	7,0	7,8	8,6	9,4	10,3	11,2	12,1	13,1	14,2	15,3	16,7	17,8	19,1	20,5	23,4
1165	R < 1,06	4,7	5,6	6,5	7,4	8,3	9,2	10,1	11,1	12,1	13,1	14,3	15,5	16,7	18,3	19,5	21,0	22,5	25,7
	1,06 à 1,11	4,9	5,9	6,8	7,7	8,5	9,4	10,3	11,3	12,4	13,4	14,5	15,8	17,0	18,6	19,7	21,3	22,8	26,0
	1,12 à 1,24	5,1	6,0	6,9	7,8	8,7	9,6	10,5	11,5	12,5	13,5	14,7	16,0	17,2	18,8	19,9	21,5	23,0	26,2
	1,25 à 1,59	5,2	6,2	7,1	8,0	8,9	9,8	10,7	11,7	12,8	13,8	15,0	16,2	17,5	19,1	20,2	21,8	23,3	26,5
	1,60 ≤ R	5,4	6,3	7,2	8,2	9,1	10,0	10,9	12,0	13,0	14,1	15,3	16,5	17,8	19,4	20,6	22,2	23,7	26,9
1455	R < 1,06	5,6	6,7	7,7	8,8	9,9	10,9	12,0	13,2	14,4	15,6	17,0	18,4	19,8	21,6	23,0	24,7	26,3	29,8
	1,06 à 1,11	5,8	6,9	8,0	9,1	10,2	11,2	12,3	13,5	14,7	15,9	17,3	18,7	20,1	21,9	23,3	25,0	26,6	30,1
	1,12 à 1,24	6,0	7,1	8,2	9,3	10,4	11,4	12,5	13,7	14,9	16,1	17,5	19,0	20,4	22,2	23,5	25,2	26,9	30,3
	1,25 à 1,59	6,2	7,3	8,5	9,6	10,6	11,7	12,8	14,0	15,2	16,5	17,8	19,3	20,7	22,5	23,9	25,6	27,3	30,7
	1,60 ≤ R	6,4	7,5	8,6	9,8	10,9	12,0	13,0	14,3	15,6	16,8	18,2	19,7	21,1	23,0	24,3	26,1	27,8	31,3
1745	R < 1,06	6,3	7,6	8,8	10,1	11,3	12,5	13,7	15,1	16,5	17,8	19,3	20,9	22,4	24,4	25,8	27,6	29,3	32,6
	1,06 à 1,11	6,6	7,9	9,2	10,4	11,7	12,9	14,1	15,5	16,8	18,2	19,7	21,3	22,8	24,8	26,2	28,0	29,6	33,0
	1,12 à 1,24	6,9	8,1	9,4	10,7	11,9	13,1	14,3	15,7	17,1	18,4	20,0	21,6	23,1	25,1	26,5	28,2	29,9	33,3
	1,25 à 1,59	7,1	8,4	9,7	11,0	12,2	13,4	14,6	16,1	17,5	18,8	20,4	22,0	23,5	25,5	26,9	28,7	30,4	33,7
	1,60 ≤ R	7,3	8,6	9,9	11,2	12,5	13,7	15,0	16,4	17,8	19,2	20,8	22,4	24,0	26,0	27,5	29,3	31,0	34,4
2400	R < 1,06	7,6	9,2	10,8	12,4	13,9	15,3	16,8	18,4	20,0	21,5	23,1	24,8	26,4	28,2	29,4			
	1,06 à 1,11	8,1	9,7	11,3	12,8	14,4	15,8	17,2	18,9	20,5	22,0	23,6	25,3	26,9	28,7	29,9			
	1,12 à 1,24	8,4	10,0	11,6	13,2	14,7	16,2	17,6	19,2	20,8	22,3	24,0	25,7	27,2	29,1	30,3			
	1,25 à 1,59	8,7	10,4	12,0	13,6	15,1	16,6	18,1	19,7	21,3	22,9	24,6	26,2	27,8	29,7	31,0			
	1,60 ≤ R	8,9	10,6	12,3	13,9	15,5	17,0	18,5	20,2	21,8	23,4	25,2	26,9	28,5	30,4	31,7			
2910	R < 1,06	8,3	10,1	11,9	13,6	15,2	16,7	18,2	19,9	21,5	22,9	24,4	25,9						
	1,06 à 1,11	8,9	10,7	12,4	14,1	15,8	17,3	18,8	20,5	22,1	23,5	25,0	26,5						
	1,12 à 1,24	9,2	11,1	12,8	14,5	16,2	17,7	19,2	20,9	22,5	24,0	25,5	26,9						
	1,25 à 1,59	9,6	11,5	13,3	15,0	16,7	18,3	19,8	21,5	23,1	24,6	26,1	27,6						
	1,60 ≤ R	9,9	11,8	13,5	15,4	17,1	18,8	20,3	22,1	23,7	25,3	26,9	28,4						
3600	R < 1,06	8,6	10,6	12,4	14,2	15,8	17,3	18,7	20,2										
	1,06 à 1,11	9,3	11,3	13,2	14,9	16,5	18,1	19,4	20,9										
	1,12 à 1,24	9,8	11,8	13,6	15,4	17,1	18,6	20,0	21,4										
	1,25 à 1,59	10,3	12,3	14,2	16,0	17,7	19,2	20,7	22,2										
	1,60 ≤ R	10,6	12,7	14,7	16,5	18,2	19,8	21,3	22,9										
4500	R < 1,06	7,9	9,8	11,6	13,1														
	1,06 à 1,11	8,8	10,7	12,5	14,0														
	1,12 à 1,24	9,3	11,3	13,1	14,6														
	1,25 à 1,59	10,0	12,0	13,8	15,4														
	1,60 ≤ R	10,4	12,4	14,3	16,0														

Lp	1250	1400	1600	1800	2000	2240	2500	2800	3350	3550	4000	4500	5000	5600	6300	7100	8000
CL	0,82	0,84	0,86	0,88	0,90	0,92	0,94	0,97	1,00	1,02	1,04	1,06	1,08	1,10	1,12	1,13	1,15

Power rating	Puissance transmissible	Übertragbare Leistung	XPB
per TEXROPE belt	par courroie TEXROPE	je TEXROPE Keilriemen	HFX
for a 24 000 h lifetime	sur la base de 24 000 h	Basis : Lebensdauer 24 000 h	

$$P = P_b \times C_L \times \alpha$$

np (min ⁻¹)	R = $\frac{D}{d}$	Basic power rating P _b = Puissance brute (kW) / Bruttoleistung														for pour / für		L _p = 3350 mm									
		90	100	106	112	118	125	132	140	150	160	170	180	190	200	212	224	236	250	265	280	300	315	355			
200	R < 1,06	0,6	0,7	0,8	0,9	1,0	1,2	1,3	1,5	1,7	1,8	2,0	2,2	2,4	2,6	2,8	3,0	3,3	3,5	3,8	4,1	4,4	4,7	5,5			
	1,06 à 1,11	0,6	0,7	0,8	1,0	1,1	1,2	1,3	1,5	1,7	1,9	2,1	2,3	2,4	2,6	2,9	3,1	3,3	3,6	3,8	4,1	4,5	4,8	5,5			
	1,12 à 1,24	0,6	0,7	0,9	1,0	1,1	1,2	1,4	1,5	1,7	1,9	2,1	2,3	2,5	2,7	2,9	3,1	3,3	3,6	3,9	4,1	4,5	4,8	5,5			
	1,25 à 1,59	0,6	0,8	0,9	1,0	1,1	1,2	1,4	1,5	1,7	1,9	2,1	2,3	2,5	2,7	2,9	3,1	3,4	3,6	3,9	4,2	4,5	4,8	5,6			
1,60 ≤ R	0,6	0,8	0,9	1,0	1,1	1,3	1,4	1,5	1,7	1,9	2,1	2,3	2,5	2,7	2,9	3,2	3,4	3,7	3,9	4,2	4,6	4,9	5,6				
400	R < 1,06	1,0	1,3	1,5	1,7	2,0	2,2	2,5	2,8	3,1	3,5	3,9	4,2	4,6	5,0	5,4	5,8	6,2	6,7	7,3	7,8	8,5	9,1	10,5			
	1,06 à 1,11	1,0	1,3	1,6	1,8	2,0	2,3	2,5	2,8	3,2	3,6	3,9	4,3	4,7	5,0	5,5	5,9	6,3	6,8	7,4	7,9	8,6	9,1	10,5			
	1,12 à 1,24	1,0	1,4	1,6	1,8	2,0	2,3	2,6	2,9	3,2	3,6	4,0	4,3	4,7	5,1	5,5	5,9	6,4	6,9	7,4	7,9	8,6	9,2	10,6			
	1,25 à 1,59	1,1	1,4	1,6	1,8	2,1	2,3	2,6	2,9	3,3	3,7	4,0	4,4	4,8	5,1	5,6	6,0	6,4	6,9	7,5	8,0	8,7	9,3	10,7			
1,60 ≤ R	1,1	1,4	1,6	1,9	2,1	2,4	2,6	2,9	3,3	3,7	4,1	4,4	4,8	5,2	5,6	6,1	6,5	7,0	7,5	8,1	8,8	9,3	10,8				
730	R < 1,06	1,8	2,2	2,6	2,9	3,3	3,8	4,3	4,8	5,4	6,1	6,7	7,4	8,0	8,6	9,4	10,1	10,9	11,8	12,7	13,6	14,9	15,8	18,3			
	1,06 à 1,11	1,8	2,3	2,7	3,1	3,5	3,9	4,4	4,9	5,5	6,2	6,8	7,5	8,1	8,8	9,5	10,3	11,0	11,9	12,8	13,8	15,0	15,9	18,4			
	1,12 à 1,24	1,8	2,3	2,7	3,1	3,5	4,0	4,4	5,0	5,6	6,3	6,9	7,6	8,2	8,8	9,6	10,4	11,1	12,0	12,9	13,9	15,1	16,0	18,5			
	1,25 à 1,59	1,9	2,4	2,8	3,2	3,6	4,0	4,5	5,0	5,7	6,3	7,0	7,7	8,3	8,9	9,7	10,5	11,2	12,1	13,1	14,0	15,2	16,1	18,7			
1,60 ≤ R	1,9	2,4	2,8	3,2	3,6	4,1	4,5	5,1	5,7	6,4	7,1	7,7	8,4	9,0	9,8	10,6	11,3	12,2	13,2	14,1	15,4	16,3	17,7				
970	R < 1,06	2,2	2,7	3,3	3,8	4,3	4,9	5,5	6,2	7,0	7,9	8,7	9,5	10,4	11,2	12,2	13,1	14,1	15,2	16,4	17,6	19,2	20,4	23,5			
	1,06 à 1,11	2,3	2,9	3,4	3,9	4,4	5,0	5,6	6,3	7,2	8,0	8,8	9,7	10,5	11,3	12,3	13,3	14,3	15,4	16,6	17,8	19,4	20,5	23,7			
	1,12 à 1,24	2,3	2,9	3,5	4,0	4,5	5,1	5,7	6,4	7,3	8,1	9,0	9,8	10,6	11,5	12,4	13,4	14,4	15,5	16,7	17,9	19,5	20,7	23,9			
	1,25 à 1,59	2,4	3,0	3,5	4,1	4,6	5,2	5,8	6,5	7,4	8,2	9,1	9,9	10,8	11,6	12,6	13,6	14,6	15,7	16,9	18,1	19,7	20,9	24,1			
1,60 ≤ R	2,4	3,0	3,6	4,1	4,6	5,2	5,9	6,6	7,4	8,3	9,2	10,0	10,9	11,7	12,7	13,7	14,7	15,9	17,1	18,3	19,9	21,1	24,4				
1165	R < 1,06	2,6	3,2	3,8	4,4	5,0	5,7	6,5	7,3	8,3	9,3	10,2	11,2	12,2	13,2	14,3	15,5	16,6	18,0	19,4	20,7	22,6	23,9	27,7			
	1,06 à 1,11	2,7	3,4	4,0	4,6	5,2	5,9	6,6	7,4	8,4	9,4	10,4	11,4	12,4	13,4	14,5	15,7	16,8	18,2	19,6	20,9	22,8	24,1	27,9			
	1,12 à 1,24	2,7	3,4	4,1	4,7	5,3	6,0	6,7	7,5	8,6	9,6	10,6	11,5	12,5	13,5	14,7	15,8	17,0	18,3	19,7	21,1	22,9	24,3	28,0			
	1,25 à 1,59	2,8	3,5	4,1	4,8	5,4	6,1	6,8	7,7	8,7	9,7	10,7	11,7	12,7	13,7	14,8	16,0	17,2	18,5	19,9	21,3	23,1	24,5	28,3			
1,60 ≤ R	2,8	3,5	4,2	4,8	5,4	6,2	6,9	7,7	8,8	9,8	10,8	11,8	12,8	13,8	15,0	16,2	17,3	18,7	20,1	21,5	23,4	24,8	28,6				
1455	R < 1,06	3,1	3,8	4,6	5,3	6,1	7,0	7,8	8,8	10,0	11,3	12,5	13,7	14,8	16,0	17,4	18,8	20,2	21,8	23,4	25,1	27,2	28,8	33,3			
	1,06 à 1,11	3,4	4,0	4,8	5,6	6,3	7,2	8,1	9,0	10,3	11,5	12,7	13,9	15,1	16,3	17,7	19,1	20,4	22,0	23,7	25,3	27,5	29,1	33,5			
	1,12 à 1,24	3,4	4,1	4,9	5,7	6,4	7,3	8,2	9,2	10,4	11,6	13,0	14,1	15,3	16,4	17,8	19,2	20,6	22,2	23,9	25,5	27,7	29,3	33,7			
	1,25 à 1,59	3,5	4,2	5,0	5,8	6,5	7,4	8,3	9,3	10,6	11,8	13,0	14,2	15,4	16,6	18,1	19,5	20,8	22,4	24,1	25,8	28,0	29,5	34,4			
1,60 ≤ R	3,5	4,2	5,0	5,8	6,6	7,5	8,4	9,4	10,7	11,9	13,2	14,4	15,6	16,8	18,2	19,7	21,1	22,7	24,4	26,1	28,3	29,9	34,4				
1745	R < 1,06	3,7	4,4	5,3	6,2	7,1	8,1	9,1	10,3	11,7	13,2	14,6	16,0	17,4	18,7	20,3	21,9	23,5	25,3	27,2	29,1	31,5	33,2	38,3			
	1,06 à 1,11	3,8	4,7	5,6	6,5	7,4	8,4	9,4	10,6	12,0	13,4	14,9	16,3	17,6	19,0	20,6	22,2	23,8	25,6	27,5	29,4	31,8	33,5	38,6			
	1,12 à 1,24	3,8	4,8	5,7	6,6	7,5	8,5	9,6	10,7	12,2	13,6	15,0	16,4	17,8	19,2	20,8	22,4	24,0	25,8	27,7	29,6	32,0	33,8	38,8			
	1,25 à 1,59	3,9	4,9	5,8	6,7	7,6	8,7	9,7	10,9	12,4	13,8	15,3	16,7	18,1	19,5	21,1	22,7	24,3	26,1	28,0	29,9	32,3	34,1	39,2			
1,60 ≤ R	3,9	4,9	5,9	6,8	7,7	8,8	9,8	11,0	12,5	14,0	15,4	16,8	18,3	19,7	21,3	23,0	24,6	26,4	28,4	30,2	32,7	34,5	39,6				
2400	R < 1,06	4,6	5,7	6,8	8,0	9,2	10,5	11,9	13,4	15,3	17,1	18,9	20,7	22,4	24,2	26,2	28,1	30,0	32,2	34,4	36,5	39,1	41,0				
	1,06 à 1,11	4,8	6,0	7,2	8,4	9,6	10,9	12,3	13,8	15,7	17,5	19,3	21,1	22,8	24,6	26,6	28,5	30,4	32,6	34,8	36,9	39,5	41,4				
	1,12 à 1,24	5,0	6,2	7,4	8,6	9,8	11,1	12,5	14,0	15,9	17,7	19,6	21,4	23,1	24,8	26,8	28,8	30,7	32,9	35,1	37,2	39,8	41,7				
	1,25 à 1,59	5,0	6,3	7,5	8,7	9,9	11,3	12,7	14,2	16,1	18,0	19,9	21,7	23,4	25,2	27,2	29,2	31,1	33,3	35,5	37,6	40,3	42,2				
1,60 ≤ R	5,0	6,3	7,6	8,8	10,0	11,4	12,8	14,4	16,3	18,2	20,1	21,9	23,7	25,4	27,5	29,5	31,5	33,7	35,9	38,1	40,8	42,7					
2910	R < 1,06	5,2	6,5	7,9	9,3	10,6	12,2	13,8	15,5	17,1	19,8	21,8	22,8	25,8	27,7	29,9	31,9	34,0	36,2	38,4							
	1,06 à 1,11	5,5	6,9	8,3	9,7	11,1	12,7	14,2	16,0	18,1	20,2	22,3	24,3	26,3	28,1	30,3	32,4	34,4	36,7	38,9							
	1,12 à 1,24	5,7	7,1	8,5	9,9	11,3	12,9	14,5	16,3	18,4	20,5	22,6	24,6	26,6	28,5	30,7	32,8	34,8	37,0	39,2							
	1,25 à 1,59	5,8	7,3	8,7	10,1	11,5	13,1	14,7	16,5	18,7	20,9	23,0	25,0	27,0	28,9	31,1	33,2	35,3	37,5	39,7							
1,60 ≤ R	5,8	7,3	8,8	10,2	11,6	13,3	14,9	16,7	18,9	21,1	23,2	25,3	27,3	29,2	31,5	33,7	35,7	38,0	40,3								
3600	R < 1,06	5,9	7,4	9,0	10,7	12,3	14,1	15,9	17,9	20,4	22,8	25,0	27,2	29,3	31,2	33,4											
	1,06 à 1,11	6,3	7,9	9,6	11,2	12,8	14,7	16,5	18,5	21,0	23,3	25,6	27,3	29,9	31,8	34,0											
	1,12 à 1,24	6,6	8,2	9,9	11,5	13,1	15,0	16,8	18,9	21,3	23,7	26,0	28,2	30,3	32,2	34,5											
	1,25 à 1,59	6,7	8,4	10,1	11,7	13,4	15,3	17,1	19,2	21,7	24,1	26,4	28,6	30,7	32,8	35,0											
1,60 ≤ R	6,7	8,4	10,1	11,8	13,5	15,4	17,3	19,4	21,9	24,4	26,7	29,0	31,1	33,2	35,5												
4500	R < 1,06	6,6	8,2	10,2	12,0	13,9	16,0	18,0	20,2	22,8	25,3	27,6															
	1,06 à 1,11	7,1	8,9	10,8	12,7	14,6	16,7	18,7	20,9	23,6	26,0	28,4															
	1,12 à 1,24	7,4	9,2	11,2	13,1	14,9	17,1	19,1	21,3	24,0	26,5	28,8															
	1,25 à 1,59	7,5	9,4	11,4	13,4	15,3	17,4	19,5	21,8	24,5	27,0	29,4															
1,60 ≤ R	7,6	9,5	11,5	13,5	15,4	17,6	19,7	22,0	24,8	27,3	29,7																

L_p	1250	1400	1600	1800	2000	2240	2500
----------------------	------	------	------	------	------	------	------

SPC VP 2	Power rating	Puissance transmissible	Übertragbare Leistung
	per TEXROPE belt	par courroie TEXROPE	je TEXROPE Keilriemen
	for a 24 000 h lifetime	sur la base de 24 000 h	Basis : Lebensdauer 24 000 h

$$P = P_b \times C_L \times \alpha$$

np (min ⁻¹)	R = $\frac{D}{d}$	Basic power rating for L _p = 5000 mm															
		P _b = Puisseance brute (kW) / Bruttoleistung (kW) pour / für															
		d (mm) =															
		200	212	224	236	250	265	280	300	315	335	355	400	450	500	560	630
200	R < 1,06	2,9	3,2	3,6	4,0	4,5	4,9	5,4	6,0	6,5	7,1	7,7	9,1	10,6	12,2	14,0	16,0
	1,06 à 1,11	3,0	3,3	3,7	4,1	4,6	5,0	5,5	6,1	6,6	7,2	7,8	9,2	10,8	12,3	14,1	16,1
	1,12 à 1,24	3,0	3,4	3,8	4,2	4,6	5,1	5,6	6,2	6,7	7,3	7,9	9,3	10,8	12,4	14,1	16,2
	1,25 à 1,59	3,1	3,5	3,9	4,3	4,7	5,2	5,7	6,3	6,8	7,4	8,0	9,4	11,0	12,5	14,3	16,4
	1,60 ≤ R	3,1	3,5	3,9	4,3	4,8	5,3	5,8	6,4	6,9	7,5	8,2	9,6	11,1	12,7	14,5	16,6
400	R < 1,06	5,1	5,9	6,6	7,3	8,2	9,1	10,0	11,1	12,0	13,2	14,4	17,0	19,8	22,6	25,9	29,7
	1,06 à 1,11	5,3	6,1	6,8	7,5	8,4	9,3	10,2	11,3	12,2	13,4	14,6	17,2	20,0	22,8	26,2	30,0
	1,12 à 1,24	5,4	6,2	6,9	7,7	8,5	9,4	10,3	11,5	12,4	13,6	14,7	17,3	20,2	23,0	26,3	30,1
	1,25 à 1,59	5,6	6,3	7,1	7,8	8,7	9,6	10,5	11,7	12,6	13,8	15,0	17,6	20,5	23,3	26,6	30,4
	1,60 ≤ R	5,7	6,4	7,2	8,0	8,8	9,8	10,7	11,9	12,8	14,0	15,2	17,9	20,8	23,6	27,0	30,8
730	R < 1,06	8,3	9,6	10,9	12,1	13,6	15,1	16,6	18,7	20,2	22,1	24,1	28,4	33,1	37,6	42,8	48,6
	1,06 à 1,11	8,7	10,0	11,2	12,5	13,9	15,5	17,0	19,0	20,5	22,5	24,5	28,8	33,5	38,0	43,2	49,0
	1,12 à 1,24	8,9	10,2	11,5	12,7	14,2	15,7	17,3	19,3	20,8	22,8	24,8	29,1	33,8	38,3	43,6	49,3
	1,25 à 1,59	9,2	10,5	11,8	13,0	14,5	16,1	17,6	19,7	21,2	23,2	25,2	29,5	34,3	38,8	44,1	49,9
	1,60 ≤ R	9,4	10,7	12,0	13,3	14,8	16,4	18,0	20,0	21,6	23,6	25,6	30,1	34,8	39,4	44,8	50,6
970	R < 1,06	10,4	12,0	13,6	15,2	17,1	19,0	20,9	23,5	25,4	27,8	30,3	35,6	41,2	46,5	52,5	58,8
	1,06 à 1,11	10,9	12,5	14,1	15,7	17,6	19,5	21,4	24,0	25,9	28,4	30,8	36,1	41,7	47,1	53,0	59,3
	1,12 à 1,24	11,2	12,8	14,4	16,0	17,9	19,9	21,8	24,4	26,2	28,7	31,2	36,5	42,1	47,5	53,4	59,7
	1,25 à 1,59	11,5	13,2	14,8	16,4	18,3	20,3	22,3	24,9	26,8	29,3	31,7	37,1	42,8	48,1	54,1	60,4
	1,60 ≤ R	11,7	13,4	15,1	16,8	18,7	20,7	22,7	25,3	27,3	29,8	32,3	37,8	43,5	49,0	55,0	61,4
1165	R < 1,06	11,9	13,8	15,6	17,5	19,6	21,9	24,1	27,0	29,2	32,0	34,7	40,6	46,7	52,3	58,3	64,3
	1,06 à 1,11	12,4	14,3	16,2	18,1	20,2	22,5	24,7	27,6	28,8	32,6	35,3	41,2	47,3	52,9	59,0	64,9
	1,12 à 1,24	12,8	14,7	16,6	18,5	20,6	22,9	25,1	28,1	30,2	33,0	35,8	41,7	47,8	53,4	59,5	65,4
	1,25 à 1,59	13,2	15,2	17,1	19,0	21,1	23,4	25,7	28,6	30,8	33,7	36,4	42,4	48,6	54,2	60,3	66,2
	1,60 ≤ R	13,5	15,5	17,4	19,3	21,6	23,9	26,2	29,2	31,4	34,3	37,2	43,2	49,5	55,2	61,4	67,4
1455	R < 1,06	13,8	16,0	18,3	20,5	23,0	25,6	28,2	31,5	33,9	37,1	40,1	46,5	52,7	58,0		
	1,06 à 1,11	14,5	16,8	19,0	21,2	23,7	26,3	28,9	32,3	34,7	37,9	40,9	47,2	53,5	58,8		
	1,12 à 1,24	15,0	17,2	19,5	21,7	24,2	26,9	29,5	32,8	35,3	38,4	41,5	47,8	54,1	59,4		
	1,25 à 1,5	15,5	17,8	20,1	22,3	24,9	27,5	30,2	33,6	36,0	39,2	42,3	48,7	55,0	60,4		
	1,60 ≤ R	15,8	18,2	20,5	22,8	25,4	28,1	30,8	34,3	36,8	40,1	43,2	49,7	56,2	61,7		
1745	R < 1,06	15,4	17,9	20,4	22,9	25,7	28,6	31,4	35,0	37,6	40,9	44,0	50,2				
	1,06 à 1,11	16,2	18,8	21,3	23,8	26,6	29,5	32,3	35,9	38,5	41,8	44,9	51,1				
	1,12 à 1,24	16,8	19,3	21,9	24,4	27,2	30,1	33,0	36,6	39,2	42,5	45,6	51,8				
	1,25 à 1,59	17,4	20,0	22,6	25,1	28,0	30,9	33,8	37,5	40,1	43,4	46,6	52,9				
	1,60 ≤ R	17,8	20,5	23,1	25,7	28,6	31,6	34,6	38,3	41,0	44,5	47,7	54,1				
2400	R < 1,06	17,4	20,4	23,3	26,1	29,2	32,3	35,2	38,6	40,9							
	1,06 à 1,11	18,6	21,6	24,5	27,3	30,4	33,5	36,4	39,9	42,2							
	1,12 à 1,24	19,3	22,4	25,3	28,1	31,3	34,4	37,3	40,8	43,1							
	1,25 à 1,59	20,2	23,3	26,3	29,1	32,3	35,5	38,4	42,0	44,4							
	1,60 ≤ R	20,7	23,9	27,0	29,9	33,2	36,5	39,5	43,2	45,6							
2910	R < 1,06	17,4	20,5	23,4	26,1	28,9	31,6										
	1,06 à 1,11	18,8	21,9	24,8	27,5	30,4	33,1										
	1,12 à 1,24	19,7	22,9	25,8	28,5	31,4	34,2										
	1,25 à 1,59	20,7	24,0	27,0	29,8	32,7	35,5										
	1,60 ≤ R	21,4	24,7	27,8	30,7	33,8	36,7										
3600	R < 1,06	14,6	17,4														
	1,06 à 1,11	16,4	19,2														
	1,12 à 1,24	17,6	20,3														
	1,25 à 1,59	18,8	21,7														
	1,60 ≤ R	19,6	22,6														

L _p	2000	2240	2500	2800	3150	3550	4000	4500	5000	5600	6300	7100	8000	9000	10000	11200	12500
C _L	0,83	0,85	0,88	0,90	0,93	0,95	0,97	0,98	1,00	1,02	1,04	1,05	1,07	1,09	1,11	1,13	1,14

Power rating	Puissance transmissible	Übertragbare Leistung	XPC
per TEXROPE belt	par courroie TEXROPE	je TEXROPE Keilriemen	
for a 24 000 h lifetime	sur la base de 24 000 h	Basis : Lebensdauer 24 000 h	HFX

$$P = P_b \times C_L \times \alpha$$

np (min ⁻¹)	R = $\frac{D}{d}$	Basic power rating P _b = Puissance brute (kW) / Bruttoleistung														for pour / für		
		L _p = 4000 mm																
		d (mm) =																
		140	160	180	200	212	224	236	250	265	280	300	315	335	355	400	450	500
200	R < 1,06	1,9	2,5	3,1	3,7	4,0	4,4	4,7	5,1	5,5	6,0	6,5	7,0	7,5	8,1	9,4	10,8	12,2
	1,06 à 1,11	2,0	2,6	3,2	3,7	4,1	4,4	4,8	5,2	5,6	6,1	6,6	7,1	7,6	8,2	9,5	10,9	12,2
	1,12 à 1,24	2,0	2,6	3,2	3,8	4,2	4,5	4,9	5,3	5,7	6,1	6,7	7,1	7,7	8,3	9,5	10,9	12,3
	1,25 à 1,59	2,0	2,6	3,3	3,8	4,2	4,6	4,9	5,3	5,8	6,2	6,8	7,2	7,8	8,4	9,6	11,0	12,4
	1,60 ≤ R	2,1	2,7	3,3	3,9	4,2	4,6	4,9	5,4	5,8	6,2	6,8	7,3	7,8	8,4	9,7	11,1	12,5
400	R < 1,06	3,6	4,7	5,8	6,9	7,6	8,2	8,9	9,7	10,5	11,3	12,4	13,2	14,3	15,4	17,8	20,5	23,1
	1,06 à 1,11	3,7	4,8	5,9	7,1	7,7	8,4	9,1	9,8	10,7	11,5	12,6	13,4	14,5	15,6	18,0	20,6	23,3
	1,12 à 1,24	3,8	4,9	6,0	7,2	7,8	8,5	9,2	10,0	10,8	11,6	12,7	13,6	14,6	15,7	18,1	20,8	23,4
	1,25 à 1,59	3,8	5,0	6,1	7,3	8,0	8,6	9,3	10,1	10,9	11,8	12,9	13,7	14,8	15,9	18,3	21,0	23,6
	1,60 ≤ R	3,8	5,0	6,2	7,3	8,0	8,7	9,4	10,2	11,0	11,9	13,0	13,8	14,9	16,0	18,5	21,2	23,9
730	R < 1,06	6,1	7,9	9,9	11,9	13,1	14,2	15,4	16,7	18,2	19,6	21,5	22,9	24,7	26,6	30,7	35,1	39,4
	1,06 à 1,11	6,3	8,2	10,2	12,2	13,3	14,5	15,7	17,0	18,5	19,9	21,8	23,2	25,0	26,9	31,0	35,4	39,7
	1,12 à 1,24	6,5	8,4	10,4	12,4	13,5	14,7	15,9	17,2	18,7	20,1	22,0	23,4	25,3	27,1	31,2	35,7	40,0
	1,25 à 1,59	6,5	8,5	10,5	12,5	13,7	14,9	16,1	17,5	19,0	20,4	22,3	23,7	25,6	27,5	31,6	36,1	40,4
	1,60 ≤ R	6,5	8,5	10,6	12,6	13,8	15,0	16,2	17,6	19,1	20,6	22,5	24,0	25,9	27,7	31,9	36,4	40,6
970	R < 1,06	7,8	10,2	12,7	15,3	16,3	18,3	19,8	21,5	23,4	25,2	27,6	29,4	31,7	34,0	39,1	44,6	49,8
	1,06 à 1,11	8,1	10,5	13,1	15,7	17,2	18,7	20,2	21,9	23,8	25,6	28,0	29,8	32,1	34,4	39,5	45,0	50,2
	1,12 à 1,24	8,2	10,7	13,3	15,9	17,4	19,0	20,5	22,2	24,1	25,9	28,3	30,1	32,5	34,8	39,9	45,4	50,6
	1,25 à 1,59	8,4	10,9	13,6	16,2	17,7	19,2	20,8	22,5	24,4	26,3	28,7	30,5	32,9	35,2	40,4	45,9	51,2
	1,60 ≤ R	8,5	11,0	13,6	16,3	17,8	19,4	20,9	22,7	24,6	26,5	29,0	30,6	33,2	35,6	40,8	46,4	54,7
1165	R < 1,06	9,2	11,9	14,9	17,9	19,7	21,4	23,2	25,2	27,4	29,5	32,2	34,3	37,0	39,6	45,4	51,5	57,2
	1,06 à 1,11	9,5	12,3	15,4	18,4	20,1	21,9	23,7	25,7	27,8	29,9	32,7	34,6	37,5	40,1	45,9	52,0	57,7
	1,12 à 1,24	9,7	12,6	15,7	18,7	20,5	22,2	24,0	26,0	28,2	30,3	33,1	35,2	37,9	40,5	46,3	52,4	58,1
	1,25 à 1,59	9,8	12,8	15,9	19,0	20,8	22,6	24,4	26,4	28,6	30,8	33,6	35,7	38,4	41,1	46,9	53,0	58,8
	1,60 ≤ R	9,8	12,8	16,0	19,1	20,9	22,8	24,6	26,6	28,9	31,0	33,9	36,0	38,8	41,5	47,4	53,6	59,4
1455	R < 1,06	10,8	14,3	18,0	21,6	23,7	25,9	27,9	30,3	32,9	35,4	38,6	41,0	44,1	47,1	53,5	60,1	65,9
	1,06 à 1,11	11,2	14,8	18,5	22,2	24,3	26,4	28,5	30,9	33,5	36,0	39,2	41,6	44,7	47,7	54,1	60,7	66,5
	1,12 à 1,24	11,5	15,2	18,9	22,6	24,7	26,9	29,0	31,4	33,9	36,4	39,7	42,1	45,2	48,2	54,7	61,2	67,1
	1,25 à 1,5	11,7	15,4	19,2	22,9	25,1	27,3	29,4	31,9	34,5	37,0	40,3	42,7	45,9	48,9	55,4	62,0	67,9
	1,60 ≤ R	11,9	15,5	19,3	23,1	25,3	27,5	29,6	32,1	34,8	37,3	40,7	43,1	46,3	49,4	56,0	62,7	68,7
1745	R < 1,06	12,8	16,6	20,9	25,0	27,5	29,9	32,3	35,0	37,9	40,6	44,2	46,9	50,2	53,4	60,0	66,4	
	1,06 à 1,11	13,2	17,2	21,5	25,7	28,2	30,6	33,0	35,7	38,6	41,4	45,0	47,6	50,9	54,1	60,8	67,1	
	1,12 à 1,24	13,5	17,6	22,0	26,2	28,7	31,3	33,5	36,3	39,1	41,9	45,6	48,2	51,5	54,8	61,4	67,8	
	1,25 à 1,59	13,8	17,9	22,3	26,6	29,1	31,6	34,1	36,8	39,8	42,6	46,3	48,9	52,3	55,6	62,3	68,7	
	1,60 ≤ R	13,8	18,0	22,6	26,8	29,4	31,9	34,3	37,2	40,1	43,0	46,7	49,4	52,9	56,2	63,0	69,6	
2400	R < 1,06	16,2	21,0	26,5	31,7	34,7	37,6	40,4	43,6	46,8	49,9	53,7	56,3	59,5				
	1,06 à 1,11	16,8	21,9	27,4	32,6	35,6	38,5	41,4	44,5	47,8	50,8	54,7	57,3	60,5				
	1,12 à 1,24	17,3	22,5	28,0	33,3	36,3	39,2	42,1	45,3	48,5	51,6	55,5	58,1	61,4				
	1,25 à 1,59	17,6	22,9	28,5	33,9	36,9	39,9	42,8	46,1	49,4	52,5	56,4	59,1	62,4				
	1,60 ≤ R	17,7	23,0	28,7	34,1	37,2	40,3	43,2	46,6	49,9	53,1	57,1	59,8	63,2				
2910	R < 1,06	18,3	23,8	29,9	35,6	38,8	41,9	44,8	47,9	51,1								
	1,06 à 1,11	19,2	24,9	31,0	36,7	40,0	43,0	45,9	49,1	52,3								
	1,12 à 1,24	19,7	25,6	31,8	37,5	40,8	43,9	46,8	50,0	53,2								
	1,25 à 1,59	20,1	26,1	32,4	38,3	41,6	44,7	47,7	51,0	54,2								
	1,60 ≤ R	20,2	26,2	32,6	38,6	41,9	45,1	48,2	51,5	54,8								
3600	R < 1,06	20,4	26,5	33,0	38,9	41,9	44,9	48,0										
	1,06 à 1,11	21,4	27,8	34,6	40,5	43,5	46,5	49,5										
	1,12 à 1,24	22,2	28,8	35,5	41,6	44,6	47,7	50,5										
	1,25 à 1,59	22,7	29,5	36,3	42,6	45,7	48,8	51,6										
	1,60 ≤ R	22,8	29,7	36,7	43,0	46,2	49,3	52,0										

L_p	2000	2240	2500	2800	3150	3350	3550	4000
C_L	0,90	0,91	0,93	0,95	0,97	0,98	0,99	1,00

CALCULATION FOR BELT TENSION

Drawing and key

CALCULS RELATIFS À LA TENSION DE LA COURROIE

Symboles et légendes

BERECHNUNGEN ZUR RIEMENSPANNUNG

Zeichen und Kennwerte

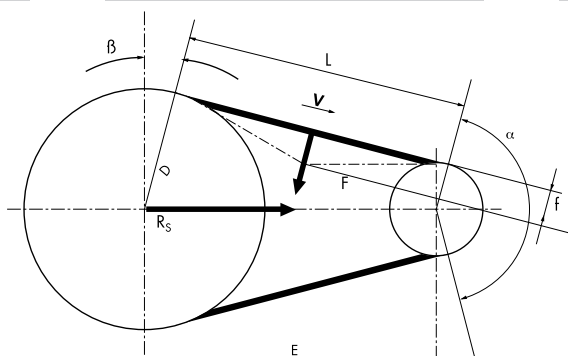

T	Static tension per strand	Tension statique par courroie	Statische Spannkraft pro Riemen	daN
a	Factor for angle	Facteur d'angle	Winkelfaktor	
P'	Nominal power or nominal motor power	Puissance absorbée par la machine ou puissance nominale du moteur	Aufnahmeleistung der Maschine oder Nennleistung des Motors	kW
P_c	Measurement power	Puissance de calcul	Berechnungsleistung	kW
N	Number of belts	Nombre de courroies	Anzahl der Riemen	
V	Linear velocity	Vitesse linéaire	Riemengeschwindigkeit	m/s
k	Coefficient depending on belt unit weight	Coefficient lié à la masse linéique de la courroie	Koeffizient für die längenspezifische Masse des Riemens	
L	Span length	Longueur de portée	Trumlänge	mm
E	Centre distance	Entraxe	Achsabstand	mm
f	Deflection	Flèche	Ablenktiefe	mm
F	Deflection force	Effort de flexion	Ablenkkraft	daN
R_s	Static hub load on shaft	Réaction statique sur arbre	Achskraft im statischen Zustand	daN
β	Angle of inclination	Angle d'inclinaison	Neigungswinkel	°
α	Belt arc of contact on small pulley	Arc de contact des courroies sur la petite poulie	Umschlingungswinkel an der kleinen Scheibe	°

Coefficient k for the linear mass of the belt.

Coefficient k lié à la masse linéique de la courroie.

Koeffizient k für die längenspezifische Masse des Riemens

SPZ	0,007	XPZ	0,007
SPA	0,012	XPA	0,012
SPB	0,019	XPB	0,019
SPC	0,038	XPC	0,036

FORMULAS

- Calculating static tension per belt

$$T = \frac{50(2,5 - a)P'}{aN} + kV^2$$

a : voir page 15
k : voir ci-dessus

- Spann calculation (mm)

$$L = E \sin \frac{\alpha}{2} = E \cos \beta, \text{ ou encore}$$

$$L = E \left[1 - 0,125 \left(\frac{D-d}{E} \right)^2 \right]$$

- Calculating deflection (mm)

$$f = \frac{L}{100}$$

FORMULES

- Calcul de la tension statique par courroie (daN)

$$T = \frac{50(2,5 - a)P'}{aN} + kV^2$$

a : voir page 15
k : voir ci-dessus

- Calcul de la portée (mm)

$$L = E \sin \frac{\alpha}{2} = E \cos \beta, \text{ ou encore}$$

$$L = E \left[1 - 0,125 \left(\frac{D-d}{E} \right)^2 \right]$$

- Calcul de la flèche (mm)

$$f = \frac{L}{100}$$

FORMELN

- Berechnung der statischen Spannkraft pro Riemen (daN)

$$T = \frac{50(2,5 - a)P'}{aN} + kV^2$$

a : siehe Seite 15
k : siehe obig

- Berechnung der Trumlänge (mm)

$$L = E \sin \frac{\alpha}{2} = E \cos \beta, \text{ oder auch}$$

$$L = E \left[1 - 0,125 \left(\frac{D-d}{E} \right)^2 \right]$$

- Berechnung der Ablenktiefe (mm)

$$f = \frac{L}{100}$$

- **Calculating deflection force for a deflection value equal to 1% of span length**

$$F \approx \frac{T}{25}$$

- **Calculating radial load on shaft**

$$R_s = 2NT \cos\beta$$

$$\beta = 90 - \frac{\alpha}{2}$$

$$\alpha = \text{function of } \frac{D-d}{E} \quad (\text{see p. 15})$$

- **Calcul de l'effort de flexion pour une valeur de flèche égale à 1% de la longueur de portée**

$$F \approx \frac{T}{25}$$

- **Calcul de la charge radiale sur arbre**

$$R_s = 2NT \cos\beta$$

$$\beta = 90 - \frac{\alpha}{2}$$

$$\alpha = \text{fonction de } \frac{D-d}{E} \quad (\text{voir p. 15})$$

- **Berechnung der Ablenkkraft für eine Ablenktiefe von 1% der Trumlänge**

$$F \approx \frac{T}{25}$$

- **Berechnung der radialen Wellenlast**

$$R_s = 2NT \cos\beta$$

$$\beta = 90 - \frac{\alpha}{2}$$

$$\alpha = \text{abh. von } \frac{D-d}{E} \quad (\text{s. Seite 15})$$

DATA

- **Electric motor**
P' = 45 kW à 1455 min⁻¹
- **Belt section**
XPB
- **Centrifugal pump**
n_D = 1300 min⁻¹
- **Driver pulley**
d = 180 mm
- **Linear velocity**
V = 13,7 m/s
- **Driven pulley**
D = 200 mm
- **Centre distance**
E = 601,6 mm
- **Factor for angle**
α = 0,958
- **Length and number of belts**
XPB 1800 x4

DONNÉES

- **Moteur électrique**
P' = 45 kW à 1455 min⁻¹
- **Section de courroie**
XPB
- **Pompe centrifuge**
n_D = 1300 min⁻¹
- **Poulie motrice**
d = 180 mm
- **Vitesse linéaire**
V = 13,7 m/s
- **Poulie réceptrice**
D = 200 mm
- **Entraxe**
E = 601,6 mm
- **Facteur d'angle**
α = 0,958
- **Longueur et nombre de courroies**
XPB 1800 x4

VORGABEN

- **Drehstrommotor**
P' = 45 kW bei 1455 min⁻¹
- **Riemenprofil**
XPB
- **Kreiselpumpe**
n_D = 1300 min⁻¹
- **Treibende Scheibe**
d = 180 mm
- **Riemengeschwindigkeit**
V = 13,7 m/s
- **Getriebene Scheibe**
D = 200 mm
- **Achsabstand**
E = 601,6 mm
- **Winkelfaktor**
α = 0,958
- **Länge und Anzahl der Riemen**
XPB 1800 x4

EXAMPLES OF CALCULATION

- **Static tension per strand**
$$T = \frac{50(2,5 - 0,958)45}{1 \times 4 \times 13,7} + (0,019 \times 187,7)$$

T = 66,9 daN
- **Span**
$$L = 601,6 \left[1 - 0,125 \left(\frac{200 - 180}{601,6} \right)^2 \right]$$

L = 601,5 mm
- **Deflection**
f = 6 mm
- **Deflection force**
$$F \approx \frac{66,9}{25} = 2,7 \text{ daN}$$
- **Static hub load on shaft**
α = 17°
$$\beta = 90 - \frac{17}{2} = 0,5$$

cos β = 0,999
R_s = 2 x 4 x 66,9 x 0,999
R_s = 527 daN

EXEMPLES DE CALCUL

- **Tension statique par courroie**
$$T = \frac{50(2,5 - 0,958)45}{1 \times 4 \times 13,7} + (0,019 \times 187,7)$$

T = 66,9 daN
- **Portée**
$$L = 601,6 \left[1 - 0,125 \left(\frac{200 - 180}{601,6} \right)^2 \right]$$

L = 601,5 mm
- **Flèche**
f = 6 mm
- **Effort de flexion**
$$F \approx \frac{66,9}{25} = 2,7 \text{ daN}$$
- **Charge radiale sur arbre**
α = 17°
$$\beta = 90 - \frac{17}{2} = 10$$

cos β = 0,999
R_s = 2 x 4 x 66,9 x 0,999
R_s = 527 daN

BERECHNUNGSBEISPIEL

- **Statische Spannkraft pro Riemen :**
$$T = \frac{50(2,5 - 0,958)45}{1 \times 4 \times 13,7} + (0,019 \times 187,7)$$

T = 66,9 daN
- **Trumlänge**
$$L = 601,6 \left[1 - 0,125 \left(\frac{200 - 180}{601,6} \right)^2 \right]$$

L = 601,5 mm
- **Ablenktiefe**
f = 6 mm
- **Ablenkkraft**
$$F \approx \frac{66,9}{25} = 2,7 \text{ daN}$$
- **Radiale Wellenlast**
α = 17°
$$\beta = 90 - \frac{17}{2} = 10$$

cos β = 0,999
R_s = 2 x 4 x 66,9 x 0,999
R_s = 527 daN

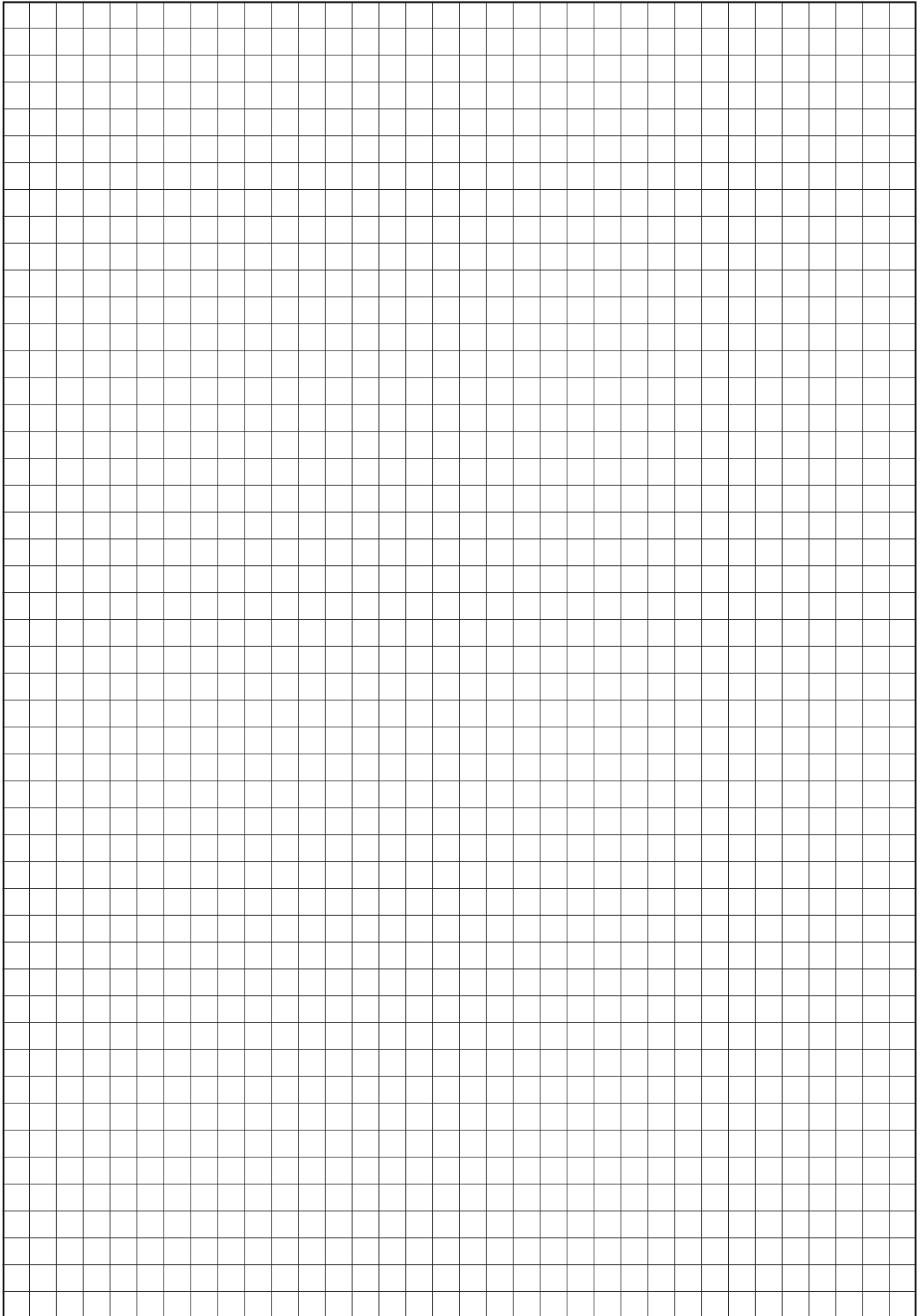

BALANCING OF STANDARD PULLEYS

Maximum operating speed for the standard pulleys :

This is the rotation velocity corresponding to a peripheral speed of 40 m/s. For operation beyond this speed, please contact **PTP INDUSTRY**.

Balance class :

This is the residual unbalance, smaller than the allowable unbalance according to a class Q16 as per ISO 1940 for velocity values corresponding to the maximum operating velocities (1800 min⁻¹ or 40 m/s linear).

This balance class is achieved:

- by machining imperfection in the casting of small diameter pulleys,
- by a balancing process on universal electrodynamic machines for the other pulleys.

On request, a higher balance class than Q16 (Q6,3; Q2,5) can be achieved.

A note on key :

Stocked pulleys are balanced with a half-key (equivalent to cylindrical shaft).

To achieve consistent balancing of the shaft + mounted pulley assembly, a half-key must also be used for shaft balancing (equivalent to cylindrical shaft).

It is up to the customer to check the type of balancing performed on the shaft.

If the shaft balancing has been performed with a full key, it should be mentioned that the pulley must be balanced without a key (a pulley re-balancing will then be required).

EQUILIBRAGE DES POULIES STANDARD

Vitesse d'utilisation maximale des poulies standard :

C'est la vitesse de rotation correspondant à une vitesse périphérique de 40 m/s. Au delà de cette vitesse, consulter **PTP INDUSTRY**.

Degré de qualité d'équilibrage :

C'est le balourd résiduel inférieur au balourd admissible correspondant à un degré de qualité Q16 suivant ISO 1940 pour des vitesses correspondant aux vitesses d'utilisation maximales (1800 min⁻¹ ou 40 m/s linéaire).

Ce degré d'équilibrage est obtenu :

- par suppression des variations de brut (usinage) pour les poulies de faible diamètre,
- par équilibrage sur machines électrodynamiques universelles pour les autres poulies.

Sur demande, une qualité d'équilibrage inférieure à Q16 (Q6,3; Q2,5) peut être obtenue.

Prise en compte de la clavette :

L'équilibrage des poulies en stock est réalisé avec demi-clavette (équivalent à arbre lisse).

Pour que l'ensemble arbre + poulie monté ait un équilibrage cohérent, il est nécessaire que l'arbre ait été équilibré également avec demi-clavette (équivalent à alésage lisse).

Il appartient au client de s'assurer de la nature de l'équilibrage réalisé au niveau de l'arbre.

Dans le cas où l'équilibrage de l'arbre est réalisé avec clavette entière, il faut mentionner que la poulie devra être équilibrée sans clavette (une reprise d'équilibrage de la poulie sera alors nécessaire).

AUSWUCHTUNG DER STANDARD-SCHEIBEN

Maximal zulässige Drehzahl für Standard-Scheiben :

Diese ist die Drehzahl bei einer Umfangsgeschwindigkeit von 40 m/s. Bei Überschreitung dieser Geschwindigkeit ist mit **PTP INDUSTRY** Rücksprache zu nehmen.

Auswucht-Gütegrad :

Dieser liegt in der Kategorie maximal zulässiger spezifischer Restunwuchten, entsprechend Gütestufe G16 nach Norm ISO 1940, bei Geschwindigkeiten bis an die angegebenen Bezugsgrenzwerte (40 m/s oder 1800 min⁻¹).

Der Auswucht-Gütegrad wird erreicht :

- durch die Beseitigung von Dickstellen an Rohlingen (mechanische Bearbeitung) bei Scheiben kleiner Durchmesser,
- durch Auswuchtung auf elektrodynamischen Universal-Wuchtmaschinen bei allen anderen Scheiben.

Auf Wunsch sind hochwertigere Auswucht-Gütegrade als G 16 (G 6,3; G 2,5) erzielbar.

Berücksichtigung der Paßfeder :

Die Auswuchtung aller Lagerprogramm-Scheiben erfolgt in der Regel "ohne Nut, auf glattem Wuchtdorn" (gleichkommend : mit halber Paßfeder).

Damit die Einheit "Welle + Scheibe" eine einwandfreie Auswuchtgüte aufweist, ist es somit erforderlich, daß die Welle ebenfalls "mit halber Paßfeder" (gleichkommend : ohne Nut) ausgewuchtet wird.

Es liegt deshalb am Kunden die Auswuchtungsweise seiner Welle mitzubeachten.

Falls die Auswuchtung der Welle bereits mit voller Paßfeder vorgenommen wurde, so ist darauf hinzuweisen, daß die Scheibe "mit Nut, ohne Paßfeder" ausgewuchtet werden muß. (Dies bedingt eine nachträgliche Korrektur der Auswuchtung der Scheibe.)

MAXIMUM RATED SPEEDS AND CORRESPONDING BALANCE

VITESSES MAXIMALES D'EQUILIBRAGE

MAXIMAL-DREHZAHLEN AUSWUCHTUNG

dw	Max. speed Vitesse limite Grenzgeschw. 40 m/s	1 Groove 1 Gorge 1 Rille			2 Grooves 2 Gorges 2 Rillen				3 Grooves 3 Gorges 3 Rillen				4 Grooves 4 Gorges 4 Rillen	
		SPZ	SPA	SPB	SPZ	SPA	SPB	SPC	SPZ	SPA	SPB	SPC	SPZ	SPA
56	13642				10038									
60	12732				9698									
63	12126	12520*			9464*				7918*					
71	10760	11793*	10548*		8915*	7974*			7459*	6671*				
75	10186	11475*	10263*		8674*	7758*			7257*	6491*				
80	9549	11110*	9937*		8399*	7512*			7027*	6285*				5512*
85	8988	10779*	9641*		8148*	7288*			6817*	6097*				5348*
90	8488	10475*	9369*		7918*	7082*			6625*	5925*				5197*
95	8042	10195*	9119*		7707*	6893*			6448*	5767*				5058*
100	7639	9937*	8888*		7512*	6719*			6285*	5621*			5512*	4930*
106	7207	9652	8633*		7296*	6526*			6104*	5460*			5354*	4789*
112	6821	9390	8399*	7512*	7098	6349*	5662*		5939*	5312*	4732*		5209*	4659*
118	6474	9148	8182*	7318*	6915	6185	5516*		5786*	5175*	4610*			4539*
125	6112	8888	7950	7111*	6719	6010	5360*		5621	5028*	4479*		4930*	4410*
132	5787	8649	7736	6919*	6538	5848	5216*		5470	4893*	4359*			4291*
140	5457	8399	7512	6719	6349	5678	5065		5312	4751	4232*		4659*	4167
150	5093	8114	7257	6491	6133	5486	4893		5132	4590	4089*			4026
160	4775	7856	7027	6285	5939	5312	4737		4969	4444	3959*		4358	3898
170	4494		6817	6097		5153	4596	3952		4311	3841*	3307		3781
180	4244	7407	6625	5925	5599	5008	4466	3841	4684	4190	3733	3214	4109	3675
190	4021		6448	5767		4874	4347	3738		4078	3633	3128		3577
200	3820	7027	6285	5621	5312	4751	4237	3644	4444	3975	3541	3049	3898	3486
212	3604			5460		4615	4116	3539		3861	3439	2961		3386
224	3410	6640	5939	5312	5019	4489	4004	3443	4199	3756	3346	2881	3683	3294
236	3237			5175		4374	3901	3354		3659	3260	2806		3209
250	3056	6285	5621	5028	4751	4249	3790	3259	3975	3555	3167	2727	3486	3118
265	2883						3681	3166			3076	2648		
280	2728	5939	5312	4751	4489	4015	3581	3080	3756	3359	2993	2577	3294	2946
300	2546						3460	2975			2891	2489		
315	2425	5599	5008	4479	4232	3786	3376	2903	3541	3167	2822	2429	3106	2778
335	2280						3274	2815			2736	2356		
355	2152		4717		3987	3566	3180	2735	3336	2984	2658	2288		2617
400	1910				3756	3359	2996	2577	3142	2811	2504	2156	2756	2465
450	1698					3167	2825	2429		2650	2361	2032		2324
500	1528						2680			2514	2240	1928		2205
560	1364									2375		1822		2083
630	1213										1995	1718		1964
710	1076											1618		
800	955										1771	1524		
1000	764													
1250	611													
1600	477													

* : Class Q16 -1800 min⁻¹ achieved after boring of non dynamically balanced but bored pulleys.
 2-plane dynamic balancing compulsory, starting from the speed mentioned.

* : Qualité Q16 - 1800 min⁻¹ obtenue après usage.
 Equilibrage sur 2 plans (dynamique) obligatoire à partir de la vitesse (min⁻¹) indiquée.

* : Gütegrad G 16 - 1800 min⁻¹, alleine durch Bearbeitung erreicht.
 Auswuchten in zwei Ebenen ab angegebener Drehzahl zwingend

**MAXIMUM RATED SPEEDS AND
CORRESPONDING BALANCE**

**VITESSES MAXIMALES
EQUILIBRAGE**

**MAXIMAL-DREHZAHLEN
AUSWUCHTUNG**

4 Grooves 4 Gorges 4 Rillen		5 Grooves 5 Gorges 5 Rillen				6 Grooves 6 Gorges 6 Rillen		8 Grooves 8 Gorges 8 Rillen		10 Grooves 10 Gorges 10 Rillen		12 Grooves 12 Gorges 12 Rillen	Max. velocity Vitesse limite Grenzgeschw.	dw
SPB	SPC	SPZ	SPA	SPB	SPC	SPB	SPC	SPB	SPC	SPB	SPC	SPC	40 m/s	
													13642	56
													12732	60
													12126	63
													10760	71
													10186	75
													9549	80
													8988	85
													8488	90
													8042	95
			4444*										7639	100
			4316*										7207	106
4148*			4199*										6821	112
4041*			4091*	3641*									6474	118
3926*		4444	3975*	3538*		3246*							6112	125
3821*			3868*	3443		3158*							5787	132
3710*		4199	3756	3343		3067*							5457	140
3584*			3629	3229		2963*							5093	150
3470*		3928	3513	3127		2869							4775	160
3367*	2900			3033	2614	2783	2399						4494	170
3272*	2818	3703	3312	2948	2541	2705	2331	2357					4244	180
3185	2743			2869	2473	2632	2269	2294	1978	2060			4021	190
3104	2674	3513	3142	2797	2410	2566	2212	2236	1928	2008			3820	200
3015	2597			2716	2341	2492	2148	2172	1873	1950			3604	212
2933	2527	3320	2969	2643	2277	2424	2090	2113	1822	1897			3410	224
2857	2461			2575	2219	2362	2036	2058	1775	1848			3237	236
2776	2392	3142	2811	2501	2156	2295	1978	2000	1725	1796			3056	250
2696	2323			2430	2094	2229	1921		1675	1744			2883	265
2623	2260	2969	2656	2364	2037	2168	1869	1890	1630	1697			2728	280
2534	2183			2284	1968	2095	1806		1574	1639			2546	300
2473	2131	2800	2504	2228	1920	2044	1762	1782	1536	1600	1380	1263	2425	315
2398	2066			2161	1862	1983	1709		1490	1551	1338	1225	2280	335
2330	2007	2637	2359	2099	1809	1926	1660	1678	1447	1507	1300	1190	2152	355
2195	1891		2222	1978	1704	1814	1564	1581	1363	1420	1224	1121	1910	400
2069	1783		2095	1864	1607	1711	1474	1491	1285	1338	1154	1057	1698	450
1963	1691		1987	1769	1524	1623	1399	1414	1219	1270	1095	1002	1528	500
	1598				1440		1322		1152	1200	1035	947	1364	560
1749	1507		1771	1576	1358	1446	1246	1260	1086	1131	976	893	1213	630
	1419				1279		1174		1023	1066	919	841	1076	710
1552	1337			1398	1205	1283	1106	1118	964	1004	866	792	955	800
1388	1196			1251	1078	1147	989	1000	862	898	774	709	764	1000
	1070				964		885		771	803	693	634	611	1250
							782		682	710	612	560	477	1600

* : Class Q16 -1800 min⁻¹ achieved after boring of non dynamically balanced but bored pulleys.

* : Qualité Q16 - 1800 min⁻¹ obtenue après usinage.

* : Gütegrad G 16 - 1800 min⁻¹, alleine durch Bearbeitung erreicht.

..... 2-plane dynamic balancing compulsory, starting from the speed mentioned.

..... Equilibrage sur 2 plans (dynamique) obligatoire à partir de la vitesse (min⁻¹) indiquée.

..... Auswuchten in zwei Ebenen ab angegebener Drehzahl zwingend erforderlich.

BELT INSTALLATION AND TENSIONING

General instructions

Pulley grooves should show no signs of damage and should be cleaned before installing belts. Pulley shafts should be parallel and the pulleys aligned. Before securing the motor or the driver machine in position, check pulley alignment as shown below.

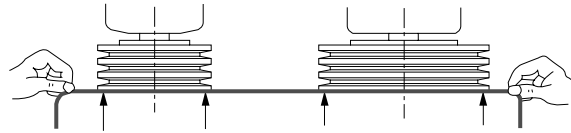

A set of TEXROPE narrow V-belts can be installed without checking marks as belts have been length-stabilized. In general, belt installation with adjustable centre distance is preferred. Never forced belts into pulley slots to avoid damaging them.

- Adjustable Centre Distance

(motor or machine on slide rails)
When adjustablng the centre distance, allow takeup travel on either side of the actual centre distance for installation and retensioning according to the following values :

$$+x \text{ /-}y, \quad \text{where } \begin{matrix} x = 0,030 L_p \\ y = 0,015 L_p \end{matrix}$$

L_p = Belt reference length

- Fixed Centre Distance

For belt tightening, use an idler on the slack belt strand :

- on inside face of belt set if idler is grooved,
- on outside face of belt set if idler is cylindrical.

Texrope VP2 and HFX belt tensioning

Mount belts on properly aligned pulleys. Move out motor or apply tensioner until there is no significant sag in either span.

Checking by deflection

Preferably for low-output or short-centre drives.

Gradually tighten belts, rotating drive several turns between each tensioning pass and measure deflection f at centre of a straight span on belt in the middle of the set, under deflection force F applied perpendicularly to belt strand.

INSTALLATION ET TENSION DES COURROIES

Instructions générales

Les gorges des poulies ne doivent pas présenter de trace de chocs et doivent être nettoyées avant le montage des courroies. Les axes des poulies doivent être parallèles et les poulies alignées. Avant de bloquer les vis de fixation du moteur ou de la machine, vérifier et corriger si besoin l'alignement des poulies selon la méthode ci-dessous.

Une nappe de courroies étroites TEXROPE peut être montée sans contrôle du repérage, ces dernières étant stabilisées en longueur. D'une manière générale, préférer les montages avec entraxe réglable. Ne jamais forcer les courroies dans leur gorges, au risque de détériorer leur armature.

- L'entraxe est réglable

(Moteur ou machine sur glissières)
Réserver de part et d'autre de l'entraxe E une course de réglage pour permettre la mise en place et la reprise de tension des courroies, des valeurs suivantes :

$$+x \text{ /-}y, \quad \text{où } \begin{matrix} x = 0,030 L_p \\ y = 0,015 L_p \end{matrix}$$

L_p = Longueur de référence de la courroie.

- L'entraxe est fixe

Utiliser un galet tendeur en appui sur le brin mou, qui :

- comportera des gorges s'il est en appui sur la face interne de la nappe,
- sera lisse si il est en appui sur le dos des courroies.

Tension des courroies TEXROPE VP2 et HFX

Les courroies étant montées sur les poulies correctement alignées, écarter le moteur ou le galet tendeur, jusqu'à ce que les deux nappes ne présentent plus de flèche visible.

Contrôle par la flèche

A utiliser de préférence pour les transmissions de petite puissance et/ou de faible entraxe.

Tendre progressivement les courroies en faisant tourner la transmission quelques tours entre chaque reprise de tension et en mesurant à chaque arrêt, sur une courroie située au centre de la nappe, la flèche f obtenue au milieu d'un brin rectiligne sous l'effort de flexion F calculé et exercé perpendiculairement sur le brin tendu de la courroie, jusqu'à ce que la valeur f soit atteinte et inchangée après contrôle.

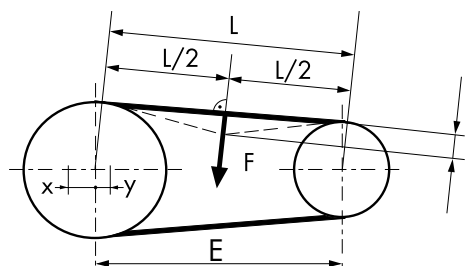

MONTAGE UND SPANNEN DER KEILRIEMEN

Allgemeine Hinweise

Die Laufrillen müssen sauber und frei von Dellen, Kratzern oder anderen Oberflächenfehlern sein. Die Wellen müssen genau parallel angeordnet sein. Vor dem Festziehen der Motor- und Maschinenbefestigungsschrauben ist stets eine einwandfreie Ausrichtung der Scheiben gemäß folgender Darstellung herbeizuführen, bzw. zu überprüfen.

TEXROPE Schmalkeilriemen können ohne Kontrolle zu Sätzen reinigt werden, da sie verfahrenstechnisch längenstabilisiert sind. Im allgemeinen ist eine Montage mit verstellbarem Achsabstand vorzuziehen. Niemals die Riemen gewaltsam in die Rillen drücken, da dies zu einem Bruch der inneren Zugträger führt.

- Der Achsabstand ist verstellbar

(Motor oder Maschine auf Spannschienen)
Zum zwanglosen Auflegen sowie zum Spannen der Riemen soll eine Verstellmöglichkeit des Achsabstandes E mit folgenden Werten gegeben sein :

$$+x \text{ /-}y, \quad \text{wobei } \begin{matrix} x = 0,030 L_p \\ y = 0,015 L_p \end{matrix}$$

L_p = Richtlänge des Riemens

- Der Achsabstand ist fest

Eine auf das Leertrum wirkende Spannrolle ist vorzusehen, welche :

- rillig auszuführen ist, wenn sie von innen nach außen drückt,
- glatt auszuführen ist, wenn sie auf den Riemenrücken drückt.

Spannen der TEXROPE VP2 und HFX Riemen

Nach dem Einlegen der Riemen in die Rillen der Scheiben ist der Motor, oder die Spannrolle, so weit zu versetzen, daß beide Trums nicht mehr durchhängen.

Kontrolle über die Ablenktiefe

Diese Methode ist bei Antrieben mit kleineren Leistungen und/oder relativ kurzen Achsabständen vorzuziehen.

Die Riemen schrittweise spannen, indem man den Antrieb einige Umdrehungen laufen läßt und bei jedem Halt auf einem in den mittleren Rillen liegenden Riemen in der Mitte der Trumlänge L die Ablenktiefe f , bei Wirkung der rechtwinklig zum Trum auszuübenden vorberechneten Ablenkkraft F , mißt, bis daß der vorgegebene Wert von f erreicht wird und auch bei Nachkontrolle unverändert bleibt.

BELT INSTALLATION AND TENSIONING

Checking by elongation

Preferably for high-output and long centre distance drives or for joined belt drives.

On back of centre belt (or on the joined belt), draw two thin transverse lines as far apart as possible, making sure they are both within the straight span of the belt.

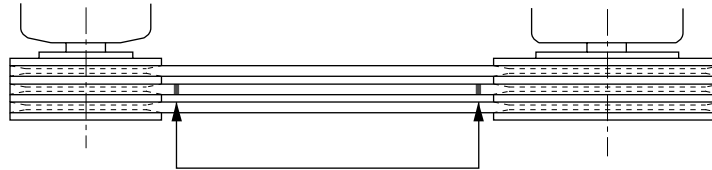

Gradually tighten the belts while rotating the drive several times. Occasionally measure the distance between two points on the belt marked prior to tensioning to control for the belts' elongation according to the table below.

Contrôle par l'allongement

A utiliser de préférence pour les transmissions de forte puissance et/ou à grand entraxe.

Tracer sur le dos d'une courroie située au centre de la nappe, deux traits fins transversaux aussi éloignés l'un de l'autre que possible, en veillant à ce qu'ils demeurent ensemble sur la partie rectiligne du brin de la courroie.

Tendre progressivement les courroies en faisant tourner la transmission quelques tours entre chaque reprise de tension et en mesurant à chaque arrêt la longueur entre les repères, jusqu'à ce qu'elle soit augmentée du pourcentage figurant dans le tableau ci-dessous et qu'elle reste inchangée après contrôle.

MONTAGE UND SPANNEN DER KEILRIEMEN

Kontrolle über die Riemenlänge

Diese Methode ist bei Antrieben mit höheren Leistungen und/oder relativ großen Achsabständen vorzuziehen.

Auf dem Rücken eines in den mittleren Rillen liegenden Riemens zwei feine, möglichst weit voneinander entfernte Querstriche auf gleichem geraden Abschnitt anbringen.

Die Riemen schrittweise spannen, indem man den Antrieb einige Umdrehungen laufen lässt und bei jedem Halt misst, ob die in der folgenden Tabelle angegebene prozentuale Vergrößerung des Abstandes der Querstriche erreicht ist und auch bei Nachkontrolle unverändert bleibt.

	Uniform driving torque and load moment Couple moteur et résistant uniformes Gleichmäßiges motor- und lastseitiges Drehmoment	Variable driving torque or load moment Couple moteur ou résistant variable Veränderliches motor- und lastseitiges Drehmoment	Highly variable driving torque or load moment Couple moteur ou résistant très variable Stark veränderliches motor- und lastseitiges Drehmoment
Effective elongation A(%) Allongement efficace A(%) Wirksame Längung A(%)	0,6	0,8	1

Example : an initial distance of 1,000 mm between the two control points will be tensioned and held at 1,006 mm (A=0,6), 1,008 mm (A=0,8) or 1,010 mm (A=1).

Exemple : une distance initiale de 1000 mm entre les deux repères sera amenée et maintenue par le jeu de la tension et selon le cas à 1006 mm (A=0,6), 1008 mm (A=0,8) et 1010 mm (A=1).

Beispiel : ein ursprünglicher Abstand zwischen den Kontrollstrichen von 1000 mm soll auf 1006 (A = 0,6), 1008 (A = 0,8) oder 1010 mm (A 1) gebracht und gehalten werden.

Both the elongation value in % shown in this table and those found by applying formulae to calculate deflection force are effective operating values. Therefore, to take the run-in into account, it is advisable to retension after several hours of operation, to initial elongation value (A% or deflection force) for proper drive operation.

Les valeurs d'allongement indiquées dans ce tableau, et celles qui résultent de l'application des formules pour le calcul de l'effort de flexion, correspondent à des valeurs efficaces de fonctionnement. Pour tenir compte de l'effet de rodage, il est donc recommandé d'effectuer, après quelques heures de services, une reprise de tension qui aura pour effet de retrouver les valeurs d'origines A, ou f sous F, nécessaires au bon fonctionnement de la transmission.

Die in der Tabelle gegebenen Werte der Riemenlänge, sowie die aus der Berechnung der Ablenkung sich ergebenden Werte sind erforderlich als "im Betrieb wirksam". Zum Ausgleich von unvermeidlichen Einlaufeffekten sind daher die Riemen einige Stunden nach Erstbetriebnahme nachzuspannen, damit die zur Funktionssicherheit des Antriebes unerlässlichen Werte von A, bzw. f bei F, konstant gehalten werden.

Insufficient tension result in belt slippage and premature wear. It is advisable to check drive periodically and tighten it if necessary.

Une tension insuffisante entraîne un glissement excessif et une usure prématurée de la courroie. Il est recommandé de vérifier de temps en temps la tension et de retendre sans attendre les courroies si cela s'avère nécessaire.

Ungenügende Spannung hat überhöhten Schlupf und somit vorzeitigen Riemenverschleiß zur Folge. Es empfiehlt sich deshalb die Riemen intervallmäßig auf die Haltung ihrer Spannung zu überprüfen und gegebenenfalls unverzüglich nachzuspannen.

CODING

Fixed diameter pulleys

CODIFICATION

Poulies à diamètre fixe

BEZEICHNUNG

Scheiben mit festem Durchmesser

1	2	3	4	-	5	6	7
---	---	---	---	---	---	---	---

1	Type of pulley 3S6 :] Magic-Grip-T® (MGT) 3V2 :] 302 : Magic-Grip (MG)	Type de poulie 3S6 :] Magic-Grip-T® (MGT) 3V2 :] 302 : Magic-Grip (MG)	Scheibentyp 3S6 :] Magic-Grip-T® (MGT) 3V2 :] 302 : Magic-Grip (MG)
2	Number of grooves 1, 2, 3, 4, 5, 6, 7, 8, 10, 12	Nombre de gorges 1, 2, 3, 4, 5, 6, 7, 8, 10, 12	Rillenanzahl 1, 2, 3, 4, 5, 6, 7, 8, 10, 12
3	Grooves section A : SPA B : SPB C : SPC D : D 32x19	Section de gorge A : SPA B : SPB C : SPC D : D 32x19	Rillenprofil A : SPA B : SPB C : SPC D : D 32x19
4	Reference diameter dw	Diamètre de référence dw	Richtdurchmesser dw
5	Type of bushing or hub 307 : bush Magic-Grip-T® (MGT) 3S2 : hub Magic-Grip (MGH)	Type de douille ou de moyeu 307 : douille Magic-Grip-T® (MGT) 3S2 : moyeu Magic-Grip (MGH)	Buchsen- oder Nabentyp 307 : Buchse Magic-Grip-T® (MGT) 3S2 : Nabe Magic-Grip (MGH)
6	Bushing or hub N°	N° de douille ou de moyeu	Buchse- oder Nabe-Nr.
7	Bore diameter	Diamètre d'alésage	Bohrungsdurchmesser

Examples**Exemples****Beispiele**

3S6	8	C	0450	-	307	100	100
------------	----------	----------	-------------	---	------------	------------	------------

Pulley Magic-Grip-T® 8 grooves, section SPC, reference diameter 450, Magic-Grip-T® bushing N° 100, bore diameter 100.

Poulie Magic-Grip-T®, 8 gorges, section SPC, diamètre de référence 450, avec douille Magic-Grip-T® N° 100, diamètre d'alésage 100.

Magic-Grip-T®-Scheibe, 8 Rillen, Rillenprofil SPC, Richtdurchmesser 450, mit Magic-Grip-T® Buchse Nr. 100, Bohrungsdurchmesser 100.

CODING

Stationary adjustable diameter pulleys VARI-D

CODIFICATION

Poulies à diamètre variable à l'arrêt VARI-D

BEZEICHNUNG

Im Stillstand einstellbare VARI-D Scheiben

Pulleys with 1 groove**Poulies 1 gorge****1 rillige Scheiben**

1	VD	³	0	⁴
----------	-----------	--------------	----------	--------------

3**Outside diameter d_a** **Diamètre extérieur d_a** **Aussendurchmesser d_a** **4****Bore diameter**
14, 19, 24, 28, 38, 42
without bore : 00**Diamètre d'alésage**
14, 19, 24, 28, 38, 42
Non alésée : 00**Bohrungsdurchmesser**
14, 19, 24, 28, 38, 42
ungebohrt : 00**Example****Exemple****Beispiel**

1	VD	093	014
----------	-----------	------------	------------

Pulley VARI-D, 1 groove, outside diameter 93, bore diameter 14.

Poulie VARI-D, 1 gorge, diamètre extérieur 93, diamètre d'alésage 14.

VARI-D-Scheibe, 1 rillig, Aussendurchmesser 93, Bohrungsdurchmesser 14.

Pulleys with 2 grooves without bore**Poulies 2 gorges non alésées****2 rillige Scheiben ungebohrt**

328	2	VD	⁴
------------	----------	-----------	--------------

4**Outside diameter****Diamètre extérieur****Aussendurchmesser d_a** **Example****Exemple****Beispiel**

328	2	VD	250
------------	----------	-----------	------------

Pulley VARI-D, 2 grooves, outside diameter 250.

Poulie VARI-D, 2 gorges, diamètre extérieur 250, non alésée.

VARI-D Scheibe, 2 rillig, Aussendurchmesser 250, ungebohrt.

Pulleys 2 grooves bored**Poulies 2 gorges alésées****2 rillige Scheiben fertigebohrt**

328	2	³	⁴
------------	----------	--------------	--------------

3**Bore diameter**
24, 28, 38, 42, 48, 55, 60**Diamètre d'alésage**
24, 28, 38, 42, 48, 55, 60**Bohrungsdurchmesser**
24, 28, 38, 42, 48, 55, 60**4****Outside diameter d_w** **Diamètre extérieur****Aussendurchmesser d_a** **Example****Exemple****Beispiel**

328	2	42	180
------------	----------	-----------	------------

Pulley VARI-D, 2 grooves, bore diameter 42, outside diameter 250.

Poulie VARI-D, 2 gorges, diamètre d'alésage 42, diamètre extérieur 180.

VARI-D Scheibe, 2 rillig, Bohrungsdurchmesser 42, Aussendurchmesser 180.

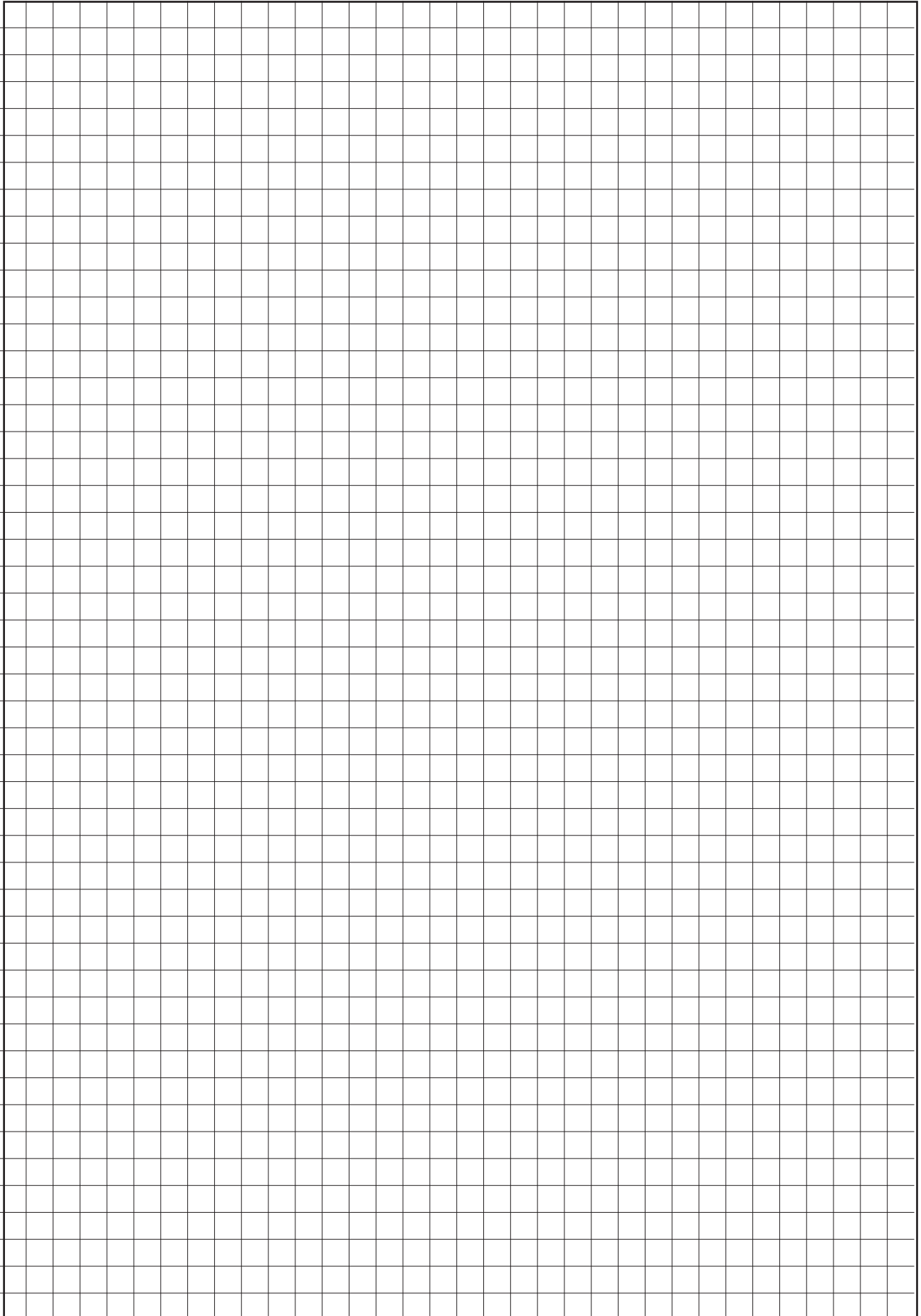

Magic-Grip-T[®]

Poulies à douille

Pulleys with bush

Buchsenscheiben



une activité de

INSTALLATION INSTRUCTIONS Magic-Grip-T®

TO ASSEMBLE

1. Clean shaft, bush, screws and the pulley taper bore.
2. The slitted taper bush is fitted on the shaft after enlarging the slit with a screwdriver.
3. Lubricate the conical bore of the pulley and slide it on the bush - the drilled holes for screws must correspond to the tapped holes.
4. Lubricate the thread and the head-underface of both screws, place and tighten them one after the other progressively until the blocking-up, without exceeding the torque indicated in the table page MGT2.

INSTRUCTIONS DE MONTAGE Magic-Grip-T®

MONTAGE

1. Nettoyer arbre, douille, vis et l'alésage conique de la poulie.
2. Monter la douille conique fendue sur l'arbre en écartant l'ouverture de la douille à l'aide d'un tournevis.
3. Graisser l'alésage conique de la poulie, la monter sur la douille en faisant correspondre les trous des vis.
4. Graisser le filetage et le dessous de la tête des 2 vis, les mettre en place puis les serrer alternativement et progressivement jusqu'au blocage sans dépasser le couple de serrage donné dans le tableau page MGT2.

MONTAGEANLEITUNG Magic-Grip-T®

EINBAU

1. Welle, Buchse, Schrauben, sowie konische Bohrung der Scheibe säubern.
2. Die Buchse auf die Welle setzen, gleichzeitig deren längsseitigen Schlitz mit Hilfe eines Schraubenziehers leicht verbreitern.
3. Konische Bohrung der Scheibe fetten und letztere so auf die Buchse setzen, daß sich die Verschraubungslöcher decken.
4. Gewinde und Kopfauflegeflächen der 2 Schrauben fetten. Schrauben einsetzen und gleichmäßig wechselweise festziehen, ohne das Schraubenanzugsmoment gemäß Tabelle auf Seite MGT2 zu überschreiten.



REMOVAL

Remove both set-screws, screw them into the tapped holes of the pulley, provided for disassembling, and tighten them progressively until the release of the pulley.

DEMONTAGE

Démonter les 2 vis de serrage, les visser dans les trous de démontage de la poulie et les serrer alternativement jusqu'au débloccage.

AUSBAU

Beide Schrauben lösen, herausnehmen und wechselweise in die Gewindelöcher der Scheibe bis zur Befreiung des Spannsitzes verschrauben.

Magic-Grip-T®

97C2S60101

mm

Taper bushes Magic-Grip-T®
Number
Bore diameter

Douilles Magic-Grip-T®
Numéro
Diamètre d'alésage

Magic-Grip-T® Spannbuchsen
Nummer
Bohrungsdurchmesser

MGT
25 ▶ 160
13 ▶ 160

The user is responsible for the provision of safety guards and correct installation of all equipment.

Les dispositifs de protection doivent être prévus par l'utilisateur. Celui-ci est responsable de l'installation correcte de l'ensemble.

Der Benutzer ist verantwortlich für die Beistellung der Schutzhauben und das fachgemäße Aufstellen der gesamten Ausrüstung.

Dimensions in mm and masses in kg are given as a guide only. Certified dimensions upon request.

Dimensions en mm et masses en kg sans engagement. Dimensions définitives sur demande.

Abmessungen in mm, Massen in kg - Änderungen vorbehalten. Verbindliche Maße auf Wunsch.

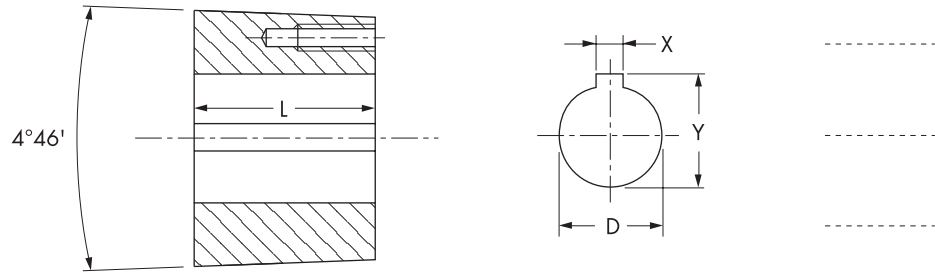

Bush Douille Buchse N° Nr.	Hexagon socket screws Vis CHc Zylinderkopfschrauben	Tightening torques of screws Couple de serrage des vis Schraubenanzugsmoment Nm
25	M4 x 20/20	2,5
28	M4 x 20/20	2,5
32	M5 x 25/25	5
36	M5 x 25/25	5
40	M6 x 30/30	8,4
45	M6 x 30/30	8,4
50	M8 x 35/35	20
56	M8 x 35/35	20
63	M10 x 45/45	40
80	M12 x 50/50	68
100	M16 x 60/60	165
125	M20 x 75/75	320
160	M24 x 90/90	560
200	M30 x 100/100	1050

Bush Douille Buchse N° Nr.	D		L	m kg (1)	Standard bores - Alésages standard - Standardbohrungen (2)																	
	min	max																				
25	13	25	22,5	0,13	14	16	18	19	20	22	24	25										
28	13	28	25	0,17	14	16	18	19	20	22	24	25	28									
32	12	32	29	0,24	14	16	18	19	20	22	24	25	28	30	32							
36	14	36	32,5	0,31	14	16	18	19	20	22	24	25	28	30	32	35						
40	14	40	36	0,44	14	16	18	19	20	22	24	25	28	30	32	35	38	40				
45	16	45	40,5	0,57	16	18	19	20	22	24	25	28	30	32	35	38	40	42	45			
50	19	50	45	0,92	19	20	22	24	25	28	30	32	35	38	40	42	45	48	50			
56	22	56	50	1,1	24	25	28	30	32	35	38	40	42	45	48	50	55					
63	24	63	57	1,75	24	25	28	30	32	35	38	40	42	45	48	50	55	60				
80	28	80	72	3,3	28	30	32	35	38	40	42	45	48	50	55	60	65	70	75	80		
100	40	100	90	6,7	40	42	45	48	50	55	60	65	70	75	80	85	90	95	100			
125	50	125	113	13	70	75	80	85	90	95	100	110	120	125								
160	63	160	144	25																		
200	80	200	182	62																		

Remarks :
(1) Mass with D max and screws.
(2) Available from stock.

Remarques :
(1) Masse avec D max et vis.
(2) Disponibles en stock.

Anmerkungen :
(1) Masse mit D max und Schrauben.
(2) Ab Lager lieferbar.



Pulleys with Magic-Grip-T® bush
Grooves section
Number of grooves
Reference diameter

Poulies à douille Magic-Grip-T®
Section de gorges
Nombre de gorges
Diamètre de référence

Magic-Grip-T® Buchsenscheiben
Rillenprofil
Rillenzahl
Richtdurchmesser

MGT
SPZ
1 ▶ 5
63 ▶ 140

The user is responsible for the provision of safety guards and correct installation of all equipment.

Les dispositifs de protection doivent être prévus par **l'utilisateur**. Celui-ci est responsable de l'installation correcte de l'ensemble.

Der Benutzer ist verantwortlich für die Beistellung der Schutzhauben und das fachgemäße Aufstellen der gesamten Ausrüstung.

Dimensions in mm and masses in kg are given as a guide only. Certified dimensions upon request.

Dimensions en mm et masses en kg sans engagement. Dimensions définitives sur demande.

Abmessungen in mm, Massen in kg - Änderungen vorbehalten. Verbindliche Maße auf Wunsch.

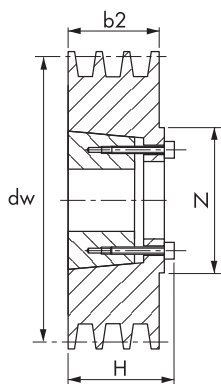

Fig. 1

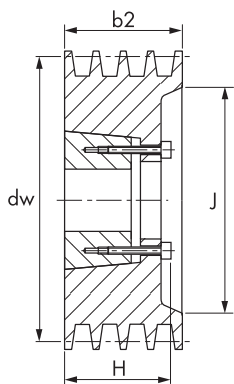

Fig. 2

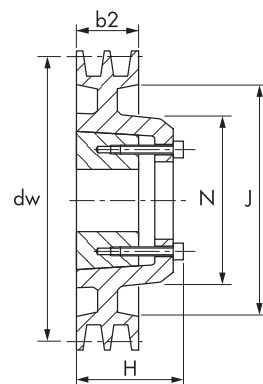

Fig. 3

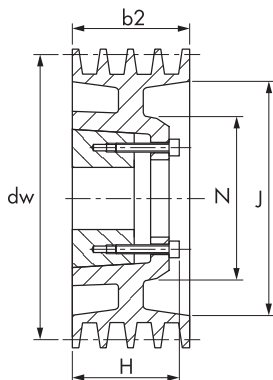

Fig. 4

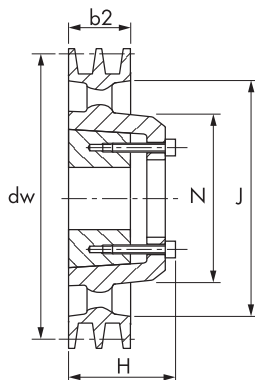

Fig. 5

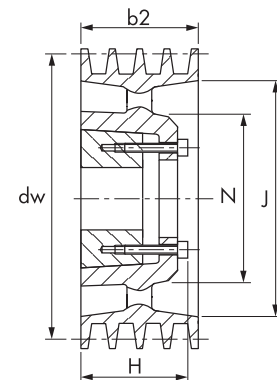

Fig. 6

dw	Grooves Gorges Rillen	Fig.	N° Nr.	D			b2	H	J	N	m kg (2)	dw	Grooves Gorges Rillen	Fig.	N° Nr.	D			b2	H	J	N	m kg (2)
				min	max	(1)										min	max	(1)					
63	1	1	25	13	25	22,5	16	38	-	49	0,45	106	1	1	40	12	40	29	16	47	-	61	1,25
	2	1	25	13	25	22,5	28	38	-	49	0,65		2	1	45	12	45	29	28	47	-	61	1,65
	3	2	25	13	25	22,5	40	38	40	-	0,55		3	1	40	14	40	36	40	57	-	76	2,1
71	1	1	28	13	28	22,5	16	38	-	49	0,55	112	1	1	32	12	32	29	16	47	-	61	1,3
	2	1	28	13	28	22,5	28	38	-	49	0,65		2	1	45	14	45	36	28	57	-	76	1,3
	3	2	28	13	28	22,5	40	38	42	-	0,75		3	1	40	14	40	36	40	57	-	76	2,4
75	1	1	28	13	28	22,5	16	38	-	49	0,6	118	1	3	32	12	32	29	16	47	93	61	1,3
	2	1	32	12	32	29	28	47	-	61	0,85		2	1	45	14	45	36	28	57	-	76	2,3
	3	1	28	12	28	29	40	47	-	61	0,9		3	1	40	16	40	40,5	40	62	-	83	2,7
80	1	1	28	13	28	22,5	16	38	-	49	0,65	125	1	3	32	12	32	29	16	47	100	61	1,45
	2	1	32	12	32	29	28	47	-	61	0,95		2	1	45	14	45	36	28	57	-	76	2,4
	3	1	32	12	32	29	40	47	-	61	1,05		3	1	40	14	40	36	40	57	-	76	3
85	1	1	28	13	28	22,5	16	38	-	49	0,7	132	1	3	32	12	32	29	16	47	107	61	1,55
	2	1	32	12	32	29	28	47	-	61	1,1		2	3	50	14	50	36	28	57	107	76	2,3
	3	1	32	12	32	29	40	47	-	61	1,25		3	1	50	19	50	45	40	72	-	97	3,9
90	1	1	28	13	28	22,5	16	38	-	49	0,75	140	1	3	40	12	40	29	16	47	115	61	1,65
	2	1	40	12	40	29	28	47	-	61	1,2		2	3	50	14	50	36	28	57	115	76	2,4
	3	1	40	14	40	36	40	57	-	76	1,5		3	1	50	19	50	45	40	72	-	97	4,4
95	1	1	28	13	28	22,5	16	38	-	49	0,75	140	4	1	56	19	56	45	52	72	-	97	5,5
	2	1	40	12	40	29	28	47	-	61	1,35		5	1	56	19	56	45	64	72	-	97	5,5
	3	1	40	14	40	36	40	57	-	76	1,7												
100	1	1	40	13	40	22,5	16	38	-	49	0,85												
	2	1	45	12	45	29	28	47	-	61	1,45												
	3	1	40	14	40	36	40	57	-	76	1,9												
	4	1	45	14	45	36	52	57	-	76	2,1												

Remarks :
(1) See page MGT2.
(2) Mass with bush.

Remarques :
(1) Voir page MGT2.
(2) Masse avec douille.

Anmerkungen :
(1) Siehe Seite MGT2.
(2) Masse mit Buchse.

Magic-Grip-T®

97C2S6Z201

mm

Pulleys with Magic-Grip-T® bush
Grooves section
Number of grooves
Reference diameter

Poulies à douille Magic-Grip-T®
Section de gorges
Nombre de gorges
Diamètre de référence

Magic-Grip-T® Buchsenscheiben
Rillenprofil
Rillenzahl
Richtdurchmesser

MGT
SPZ
1 ▶ 5
150 ▶ 400

The user is responsible for the provision of safety guards and correct installation of all equipment.

Les dispositifs de protection doivent être prévus par l'utilisateur. Celui-ci est responsable de l'installation correcte de l'ensemble.

Der Benutzer ist verantwortlich für die Beistellung der Schutzhauben und das fachgemäße Aufstellen der gesamten Ausrüstung.

Dimensions in mm and masses in kg are given as a guide only. Certified dimensions upon request.

Dimensions en mm et masses en kg sans engagement. Dimensions définitives sur demande.

Abmessungen in mm, Massen in kg - Änderungen vorbehalten. Verbindliche Maße auf Wunsch.

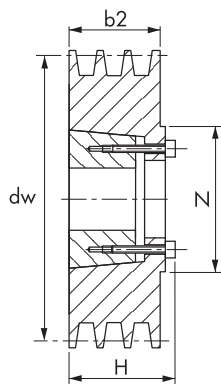

Fig. 1

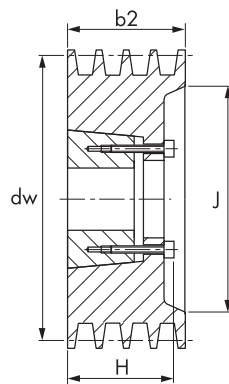

Fig. 2

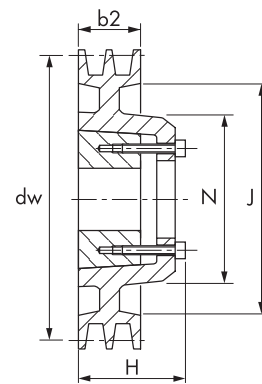

Fig. 3

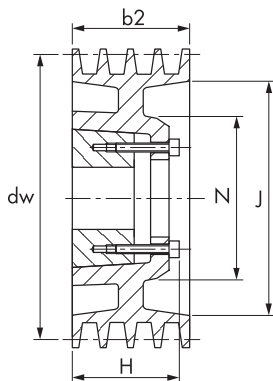

Fig. 4

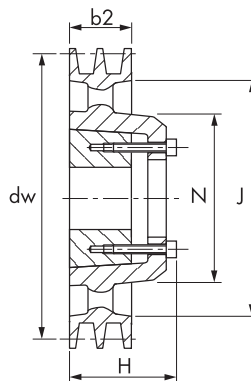

Fig. 5

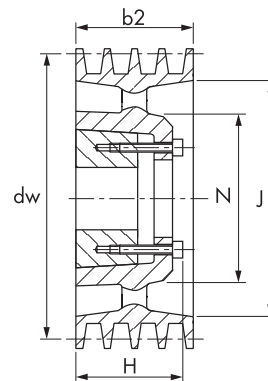

Fig. 6

dw	Grooves Gorges Rillen	Fig.	Fig. No.	D		L	b2	H	J	N	m kg (2)
				min	max (1)						
150	1	3	40	14	40	36	16	57	125	76	2,2
	2	3	50	19	50	45	28	72	125	97	3,7
	3	1	56	22	56	50	40	78	-	104	5
160	1	3	32	12	32	29	16	47	135	61	2
	2	3	40	14	40	36	28	57	135	76	2,7
	3	3	50	19	50	45	40	72	135	97	4,4
	4	1	50	19	50	45	52	72	-	97	5,5
	5	1	50	19	50	45	64	72	-	97	6,5
180	1	5	32	12	32	29	16	47	155	61	1,65
	2	3	40	14	40	36	28	57	155	76	3,2
	3	3	50	19	50	45	40	72	155	97	4,9
	4	3	50	19	50	45	52	72	155	97	5,5
	5	1	63	24	63	57	64	91	-	119	9,5
200	1	5	32	12	32	29	16	47	175	61	1,85
	2	5	40	14	40	36	28	57	175	76	2,9
	3	3	50	19	50	45	40	72	175	97	5,5
	4	3	50	19	50	45	52	72	175	97	6,5
	5	3	63	24	63	57	64	91	175	119	9
224	1	5	40	14	40	36	16	57	199	76	2,5
	2	5	40	14	40	36	28	57	199	76	3,1
	3	5	50	19	50	45	40	72	199	97	5
	4	5	50	19	50	45	52	72	199	97	7
	5	3	63	24	63	57	64	91	199	119	10
250	1	5	40	14	40	36	16	57	225	76	2,7
	2	5	50	19	50	45	28	72	225	97	4,8
	3	5	50	19	50	45	40	72	225	97	5,5
	4	5	50	19	50	45	52	72	225	97	7,5
	5	5	63	24	63	57	64	91	225	119	9,5
280	1	5	45	16	45	40,5	16	62	251	83	3,7
	2	5	50	19	50	45	28	72	251	97	5
	3	5	50	19	50	45	40	72	251	97	6
	4	5	63	24	63	57	52	91	251	119	9,5
	5	5	63	24	63	57	64	91	251	119	10,5
315	1	5	45	16	45	40,5	16	62	286	83	4
	2	5	50	19	50	45	28	72	286	97	5,5
	3	5	50	19	50	45	40	72	286	97	6,5
	4	5	63	24	63	57	52	91	286	119	10,5
	5	5	63	24	63	57	64	91	286	119	12,5
355	2	5	56	22	56	50	28	78	326	104	6,5
	3	5	63	24	63	57	40	91	326	119	9
400	2	5	50	19	50	45	28	72	371	97	7,5
	3	5	63	24	63	57	40	91	371	119	11
	4	5	63	24	63	57	52	91	371	119	12,5
	4	5	63	24	63	57	52	91	371	119	12,5
	5	5	63	24	63	57	64	91	371	119	14,5

Remarks :
(1) See page MGT2.
(2) Mass with bush.

Remarques :
(1) Voir page MGT2.
(2) Masse avec douille.

Anmerkungen :
(1) Siehe Seite MGT2.
(2) Masse mit Buchse.

Pulleys with Magic-Grip-T® bush
Grooves section
Number of grooves
Reference diameter

Poulies à douille Magic-Grip-T®
Section de gorges
Nombre de gorges
Diamètre de référence

Magic-Grip-T® Buchsenscheiben
Rillenprofil
Rillenzahl
Richtdurchmesser

MGT
SPA
1 ▶ 5
71 ▶ 160

The user is responsible for the provision of safety guards and correct installation of all equipment.

Les dispositifs de protection doivent être prévus par **l'utilisateur**. Celui-ci est responsable de l'installation correcte de l'ensemble.

Der Benutzer ist verantwortlich für die Beistellung der Schutzhauben und das fachgemäße Aufstellen der gesamten Ausrüstung.

Dimensions in mm and masses in kg are given as a guide only. Certified dimensions upon request.

Dimensions en mm et masses en kg sans engagement. Dimensions définitives sur demande.

Abmessungen in mm, Massen in kg - Änderungen vorbehalten. Verbindliche Maße auf Wunsch.

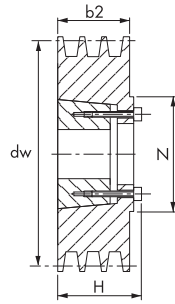

Fig. 1

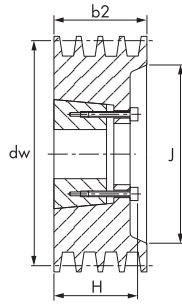

Fig. 2

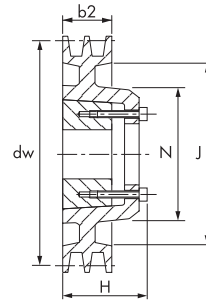

Fig. 3

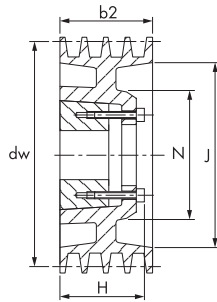

Fig. 4

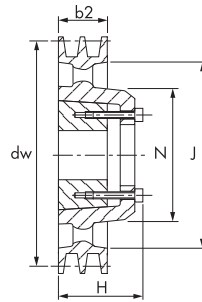

Fig. 5

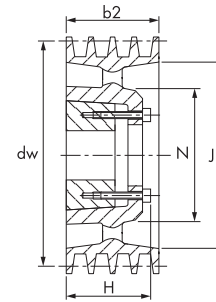

Fig. 6

dw	Grooves Gorges Rillen	Fig.	N° Nr.	D		L	b2	H	J	N	m kg (2)	dw	Grooves Gorges Rillen	Fig.	N° Nr.	D		L	b2	H	J	N	m kg (2)
				min (1)	max (1)											min (1)	max (1)						
71	1	1	28	13	28	25	20	41	-	53	0,6	112	1	1	40	14	40	36	20	57	-	76	1,7
	2	1	28	13	28	25	35	41	-	53	0,65		2	1	45	16	45	40,5	35	62	-	83	2,3
	3	2	28	13	28	25	50	45	42	-	0,8		3	1	50	16	50	40,5	50	62	-	83	2,6
75	1	1	28	13	28	25	20	41	-	53	0,7	118	4	1	50	19	50	45	65	72	-	97	2,8
	2	1	28	13	28	25	35	41	-	53	0,8		5	2	50	19	50	45	80	72	83	-	3,5
	3	2	28	13	28	25	50	41	46	-	0,9		1	1	40	14	40	36	20	57	-	76	1,8
80	1	1	28	13	28	25	20	41	-	53	0,75	125	2	1	45	16	45	40,5	35	62	-	83	2,4
	2	1	32	13	32	25	35	41	-	53	0,85		3	1	56	19	56	45	50	72	-	97	3,1
	3	2	32	12	32	29	50	47	46	-	1,05		4	1	56	22	56	50	65	78	-	104	3,2
	4	2	32	12	32	29	65	64	46	-	1,4		5	2	56	22	56	50	80	78	90	-	3,5
85	1	1	28	13	28	25	20	41	-	53	0,75	132	1	1	45	16	45	40,5	20	62	-	83	2,2
	2	1	32	12	32	29	35	47	-	75	1,1		2	1	45	16	45	40,5	35	62	-	83	2,7
	3	2	32	12	32	29	50	50	-	-	1,4		3	2	56	22	56	50	50	78	96	-	3,6
	4	2	32	12	32	29	65	65	-	-	1,8		4	1	56	22	56	50	65	78	-	104	3,8
90	1	1	28	13	28	25	20	41	-	49	0,85	140	5	2	56	22	56	50	80	78	96	-	4,1
	2	1	40	14	40	36	35	57	-	76	1,35		1	1	45	16	45	40,5	20	62	-	83	2,3
	3	1	40	14	40	36	50	57	-	76	1,4		2	1	50	16	50	40,5	35	62	-	83	3
	4	2	40	14	40	36	65	64	61	-	1,7		3	1	56	22	56	50	50	78	-	104	4,1
95	1	1	28	13	28	25	20	41	-	49	0,9	150	4	1	56	22	56	50	65	78	-	104	4,3
	2	1	40	14	40	36	35	57	-	76	1,55		5	2	56	22	56	50	80	78	103	-	4,8
	3	1	40	14	40	36	50	57	-	76	1,65		1	1	45	16	45	40,5	20	62	-	83	2,5
	4	2	40	14	40	36	65	57	66	-	1,85		2	1	50	19	50	45	35	72	-	97	3,8
100	1	1	40	14	40	36	20	57	-	76	1,55	160	3	1	56	22	56	50	50	78	-	104	4,5
	2	1	45	16	45	40,5	35	62	-	83	1,75		4	1	56	22	56	50	65	78	-	104	5
	3	1	45	16	45	40,5	50	62	-	83	1,85		5	1	63	24	63	57	80	91	-	119	5,5
	4	2	45	16	45	40,5	65	62	71	-	2,1		1	3	45	16	45	40,5	20	62	121	83	2,4
	5	2	45	16	45	40,5	80	79	71	-	2,7		2	1	50	19	50	45	35	72	-	97	4,2
106	1	1	40	14	40	36	20	57	-	76	1,7	160	3	1	56	22	56	50	50	78	-	104	5
	2	1	45	16	45	40,5	35	62	-	83	2		4	1	56	22	56	50	65	78	-	104	6
	3	1	45	16	45	40,5	50	62	-	83	2,2		5	1	63	24	63	57	80	91	-	119	7
	4	2	45	16	45	40,5	65	62	76	-	2,4		1	3	45	16	45	40,5	20	62	125	83	2,6
	5	2	45	16	45	40,5	80	62	76	-	2,8		2	1	56	22	56	50	35	78	-	104	5

Remarks :
(1) See page MGT2.
(2) Mass with bush.

Remarques :
(1) Voir page MGT2.
(2) Masse avec douille.

Anmerkungen :
(1) Siehe Seite MGT2.
(2) Masse mit Buchse.

Magic-Grip-T®

97C2S6A201

mm

Pulleys with Magic-Grip-T® bush
Grooves section
Number of grooves
Reference diameter

Poulies à douille Magic-Grip-T®
Section de gorges
Nombre de gorges
Diamètre de référence

Magic-Grip-T® Buchsenscheiben
Rillenprofil
Rillenzahl
Richtdurchmesser

MGT
SPA
1 ▶ 5
170 ▶ 630

The user is responsible for the provision of safety guards and correct installation of all equipment.

Les dispositifs de protection doivent être prévus par l'utilisateur. Celui-ci est responsable de l'installation correcte de l'ensemble.

Der Benutzer ist verantwortlich für die Beistellung der Schutzhauben und das fachgemäße Aufstellen der gesamten Ausrüstung.

Dimensions in mm and masses in kg are given as a guide only. Certified dimensions upon request.

Dimensions en mm et masses en kg sans engagement. Dimensions définitives sur demande.

Abmessungen in mm, Massen in kg - Änderungen vorbehalten. Verbindliche Maße auf Wunsch.

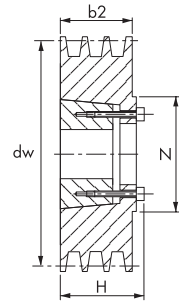

Fig. 1

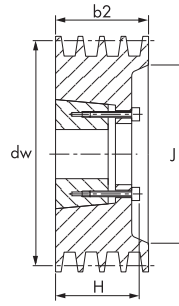

Fig. 2

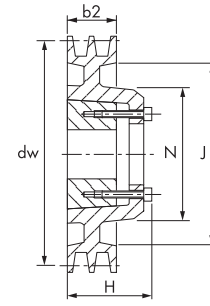

Fig. 3

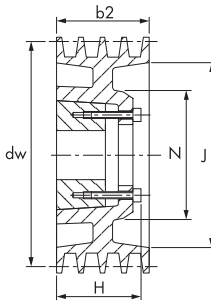

Fig. 4

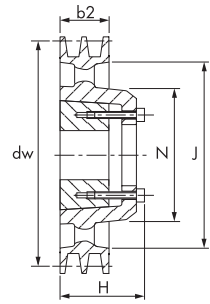

Fig. 5

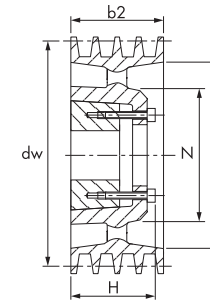

Fig. 6

dw	Grooves Gorges Rillen	Fig.	Fig. N°	D		L	b2	H	J	N	m kg (2)
				min (1)	max (1)						
170	1	3	45	16	45	40,5	20	62	135	83	2,8
	2	1	56	22	56	50	35	78	-	104	5,5
	3	1	56	22	56	50	50	78	-	104	6,5
	4	1	63	24	63	57	65	91	-	119	8,5
180	1	3	45	16	45	40,5	20	62	148	83	3
	2	3	56	22	56	50	35	78	148	104	5
	3	3	56	22	56	50	50	78	148	104	6
	4	1	63	24	63	57	65	91	-	119	9,5
	5	1	80	28	80	72	80	112	-	148	11,5
190	1	3	45	16	45	40,5	20	62	158	83	3,2
	2	3	56	22	56	50	35	78	158	104	5,5
	3	3	63	24	63	57	50	91	158	119	8
	4	1	80	28	80	72	65	112	-	148	12
200	1	3	45	16	45	40,5	20	62	162	83	3,4
	2	3	56	22	56	50	35	78	162	104	5,5
	3	3	63	24	63	57	50	91	162	119	8
	4	1	80	28	80	72	65	112	-	148	13,5
	5	1	80	28	80	72	80	112	-	148	14,5
212	2	3	56	22	56	50	20	78	177	104	6
	3	3	63	24	63	57	50	91	177	119	8,5
	4	1	80	28	80	72	65	112	-	148	15
	5	3	80	28	80	72	80	112	189	148	16,5
224	1	3	45	16	45	40,5	20	62	189	83	4
	2	3	56	22	56	50	35	78	189	104	6,5
	3	3	63	24	63	57	50	91	189	119	9
	4	3	80	28	80	72	65	112	189	148	14,5
	5	3	80	28	80	72	80	112	189	148	16,5
236	2	3	56	22	56	50	35	78	201	104	7
	3	3	63	24	63	57	50	91	201	119	9,5
	4	3	80	28	80	72	65	112	201	148	14,5
	5	3	80	28	80	72	80	112	201	148	16,5
250	1	5	45	16	45	40,5	20	62	215	83	4
	2	3	56	22	56	50	35	78	215	104	7,5
	3	3	63	24	63	57	50	91	215	119	10
	4	3	80	28	80	72	65	112	215	148	15
	5	3	80	28	80	72	80	112	215	148	16
280	1	5	50	19	50	45	20	72	245	97	5
	2	5	63	24	63	57	35	91	245	119	8
	3	3	80	28	80	72	50	112	245	148	15
	4	3	80	28	80	72	65	112	245	148	16,5
	5	3	80	28	80	72	80	112	245	148	18
315	1	5	50	19	50	45	20	72	255	97	6
	2	5	63	24	63	57	35	91	255	119	8,5
	3	5	80	28	80	72	50	112	255	148	14
	4	5	80	28	80	72	65	112	255	148	15,5
	5	5	80	28	80	72	80	112	255	148	17
355	1	5	50	19	50	45	20	72	295	97	7,5
	2	5	63	24	63	57	35	91	295	119	9
	3	5	80	28	80	72	50	112	295	148	15
	4	5	80	28	80	72	65	112	295	148	16,5
	5	5	80	28	80	72	80	112	295	148	18,5
400	2	5	63	24	63	57	35	91	340	119	11,5
	3	5	80	28	80	72	50	112	340	148	16
	4	5	80	28	80	72	65	112	340	148	18
	5	5	80	28	80	72	80	112	340	148	20
	5	5	80	28	80	72	80	112	340	148	20
450	2	5	63	24	63	57	35	91	390	119	12,5
	3	5	80	28	80	72	50	112	390	148	17,5
	4	5	80	28	80	72	65	112	390	148	20
	5	5	80	28	80	72	80	112	390	148	22
	5	5	80	28	80	72	80	112	390	148	22
500	3	5	80	28	80	72	50	112	410	148	20
	4	5	80	28	80	72	65	112	410	148	22
	5	5	100	40	100	90	80	141	410	188	35
560	3	5	80	28	80	72	50	112	525	148	23
	4	5	80	28	80	72	65	112	525	148	26
630	4	5	100	40	100	90	65	141	595	188	38
	5	5	100	40	100	90	80	141	595	188	42

Remarks :
(1) See page MGT2.
(2) Mass with bush.

Remarques :
(1) Voir page MGT2.
(2) Masse avec douille.

Anmerkungen :
(1) Siehe Seite MGT2.
(2) Masse mit Buchse.

Magic-Grip-T®

97C2S6B101

mm

Pulleys with Magic-Grip-T® bush
Grooves section
Number of grooves
Reference diameter

Poulies à douille Magic-Grip-T®
Section de gorges
Nombre de gorges
Diamètre de référence

Magic-Grip-T® Buchsenscheiben
Rillenprofil
Rillenzahl
Richtdurchmesser

MGT
SPB
1 ▶ 10
112 ▶ 265

The user is responsible for the provision of safety guards and correct installation of all equipment.

Les dispositifs de protection doivent être prévus par l'utilisateur. Celui-ci est responsable de l'installation correcte de l'ensemble.

Der Benutzer ist verantwortlich für die Beistellung der Schutzhauben und das fachgemäße Aufstellen der gesamten Ausrüstung.

Dimensions in mm and masses in kg are given as a guide only. Certified dimensions upon request.

Dimensions en mm et masses en kg sans engagement. Dimensions définitives sur demande.

Abmessungen in mm, Massen in kg - Änderungen vorbehalten. Verbindliche Maße auf Wunsch.

Remarks :
(1) See page MGT2.
(2) Mass with bush.

Remarques :
(1) Voir page MGT2.
(2) Masse avec douille.

Anmerkungen :
(1) Siehe Seite MGT2.
(2) Masse mit Buchse.

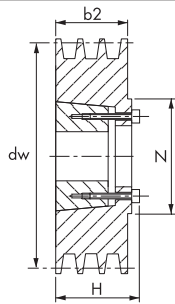

Fig. 1

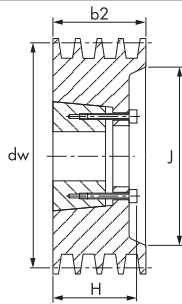

Fig. 2

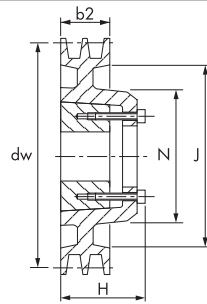

Fig. 3

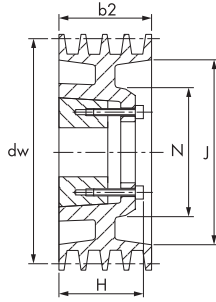

Fig. 4

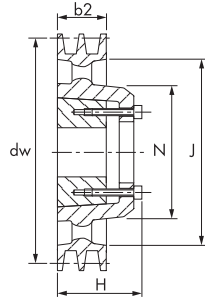

Fig. 5

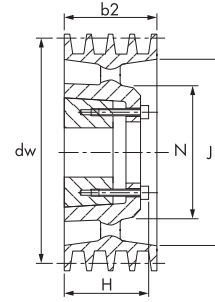

Fig. 6

dw	Grooves Gorges Rillen	Fig.	Fig. Nr.	D			b2	H	J	N	m kg (2)	
				min	max	(1)						
112	1	1	32	12	32	29	24	47	-	61	1,55	
	2	1	40	14	40	36	43	57	-	76	2,3	
	3	2	40	14	40	36	62	57	72	-	2,7	
	4	2	40	14	40	36	81	57	72	-	3,4	
118	1	1	32	12	32	29	24	47	-	61	1,7	
	2	1	40	14	40	36	43	57	-	76	2,5	
	3	2	40	14	40	36	62	57	78	-	3,1	
	4	2	50	19	50	45	81	72	78	-	3,9	
	5	2	50	19	50	45	100	72	78	-	5	
125	1	1	32	12	32	29	24	47	-	61	1,9	
	2	1	40	14	40	36	43	57	-	76	2,9	
	3	1	56	19	56	45	62	72	-	97	3,6	
	4	2	50	19	50	45	81	72	82	-	4,1	
	5	2	50	19	50	45	100	72	82	-	4,8	
	6	2	50	19	50	45	119	72	82	-	5,5	
132	1	1	32	12	32	29	24	47	-	61	2,1	
	2	1	50	14	50	36	43	57	-	76	3,3	
	3	1	56	19	56	45	62	72	-	97	4,2	
	4	2	50	19	50	45	81	72	89	-	4,7	
	5	2	50	19	50	45	100	72	89	-	5,5	
	6	2	50	19	50	45	119	72	89	-	6,5	
140	1	1	40	12	40	29	24	47	-	61	2,1	
	2	1	50	19	50	45	43	72	-	97	4,2	
	3	1	63	19	63	45	62	72	-	97	4,9	
	4	2	50	19	50	45	81	72	97	-	5,5	
	5	2	63	19	63	45	100	72	97	-	6,5	
	6	2	63	24	63	57	119	91	97	-	7	
150	1	1	40	14	40	36	24	57	-	76	2,8	
	2	1	50	19	50	45	43	72	-	97	4,8	
	3	1	50	19	50	45	62	72	-	97	6	
	4	2	50	19	50	45	81	72	107	-	6,5	
	5	2	63	24	63	57	100	91	107	-	7,5	
	6	2	63	24	63	57	119	91	107	-	8,5	
160	1	3	40	14	40	36	24	47	107	76	2,1	
	2	1	50	19	50	45	43	72	-	97	5,5	
	3	1	50	19	50	45	62	72	-	97	7	
	4	1	63	24	63	57	81	91	-	119	8	
	5	2	63	24	63	57	100	91	117	-	9	
	6	2	63	24	63	57	119	91	117	-	9,5	
170	1	3	40	14	40	36	24	57	127	76	3	
	2	1	50	19	50	45	43	72	-	97	6	
	3	1	50	19	50	45	62	72	-	97	8	
	4	1	63	24	63	57	81	91	-	119	9,5	
	5	2	63	24	63	57	100	91	127	-	10,5	
	6	2	63	24	63	57	119	91	127	-	11,5	
180	1	3	40	14	40	36	24	57	137	76	3,3	
	2	1	50	19	50	45	43	72	-	97	6	
	3	1	50	19	50	45	62	72	-	97	8	
	4	1	63	24	63	57	81	91	-	119	11	
	5	2	63	24	63	57	100	91	137	-	12	
	6	2	63	24	63	57	119	91	137	-	13	
190	8	2	80	28	80	72	157	112	137	-	16	
	10	2	80	28	80	72	195	112	137	-	18	
	1	3	40	14	40	36	24	57	147	76	3,5	
	2	3	50	19	50	45	43	72	147	97	6	
200	3	1	63	24	63	57	62	91	-	119	10,5	
	4	1	63	24	63	57	81	91	-	119	12	
	5	2	63	24	63	57	100	91	147	-	14	
	6	2	63	24	63	57	119	91	147	-	15	
	8	2	80	28	80	72	157	112	147	-	18	
	10	2	80	28	80	72	195	112	147	-	20	
212	1	5	40	14	40	36	24	57	157	76	3,2	
	2	3	50	19	50	45	43	72	157	97	6	
	3	1	63	24	63	57	62	91	-	119	11	
	4	1	63	24	63	57	81	91	-	119	13	
	5	2	63	24	63	57	100	91	157	-	16	
	6	2	80	28	80	72	119	112	157	-	17,5	
	8	2	80	28	80	72	157	112	157	-	21	
	10	2	80	28	80	72	195	112	157	-	23	
	224	1	5	50	19	50	45	24	72	181	97	4,7
		2	5	50	19	50	45	43	72	181	97	6
3		3	63	24	63	57	62	91	169	119	11	
4		3	63	24	63	57	81	91	181	119	13	
5		1	80	28	80	72	100	112	-	148	20	
6		2	80	28	80	72	119	112	181	-	23	
8		2	80	28	80	72	157	112	181	-	26	
10		2	100	40	100	90	195	141	181	-	30	
236		1	5	50	19	50	45	24	72	193	97	4,9
		2	5	50	19	50	45	43	72	193	97	6,5
	3	3	63	24	63	57	62	91	193	119	11,5	
	4	3	63	24	63	57	81	91	193	119	13,5	
	5	3	80	28	80	72	100	112	193	148	21	
	6	2	80	28	80	72	119	112	193	-	23	
	8	2	80	28	80	72	157	112	193	-	29	
	10	2	100	40	100	90	195	141	193	-	34	
	250	1	5	50	19	50	45	24	72	207	97	5
		2	5	63	24	63	57	43	91	207	119	9
3		5	63	24	63	57	62	91	207	119	10	
4		5	63	24	63	57	81	91	207	119	14	
5		3	80	28	80	72	100	112	207	148	19,5	
6		4	80	28	80	72	119	112	207	148	23	
8		2	100	40	100	90	157	141	207	-	35	
10		2	100	40	100	90	195	141	207	-	39	
265		1	5	63	24	63	57	43	91	222	119	9,5
		3	3	80	28	80	72	62	112	222	148	17
	4	3	80	28	80	72	81	112	222	148	18,5	
	5	3	80	28	80	72	100	112	222	148	21	
	6	4	80	28	80	72	119	112	222	148	24	
	8	2	100	40	100	90	157	141	211	-	38	
	10	2	100	40	100	90	195	141	211	-	45	

Magic-Grip-T®

97C2S6B201

mm

Pulleys with Magic-Grip-T® bush
Grooves section
Number of grooves
Reference diameter

Poulies à douille Magic-Grip-T®
Section de gorges
Nombre de gorges
Diamètre de référence

Magic-Grip-T® Buchsenscheiben
Rillenprofil
Rillenzahl
Richtdurchmesser

MGT
SPB
1 ▶ 10
280 ▶ 1600

The user is responsible for the provision of safety guards and correct installation of all equipment.

Les dispositifs de protection doivent être prévus par l'utilisateur. Celui-ci est responsable de l'installation correcte de l'ensemble.

Der Benutzer ist verantwortlich für die Beistellung der Schutzhauben und das fachgemäße Aufstellen der gesamten Ausrüstung.

Dimensions in mm and masses in kg are given as a guide only. Certified dimensions upon request.

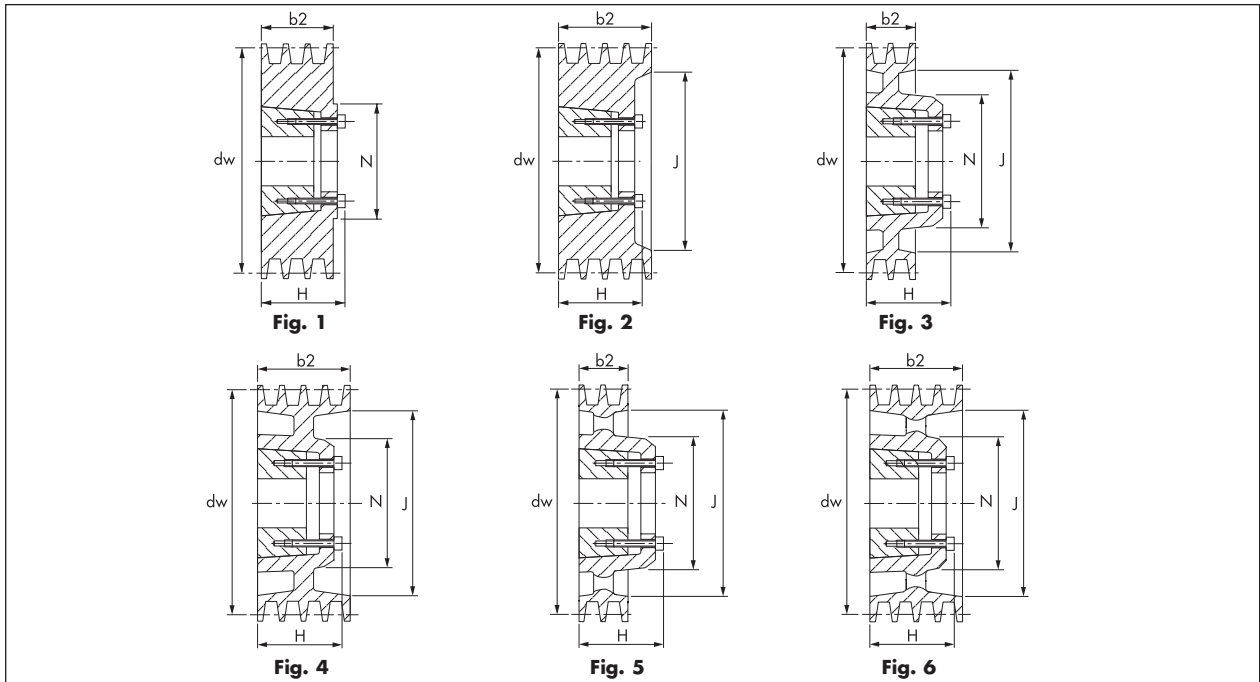

Dimensions en mm et masses en kg sans engagement. Dimensions définitives sur demande.

Abmessungen in mm, Massen in kg - Änderungen vorbehalten. Verbindliche Maße auf Wunsch.

dw	Grooves Gorges Rillen	Fig.	N° Nr.	D		L (1)	b2	H	J	N	m kg (2)	dw	Grooves Gorges Rillen	Fig.	N° Nr.	D		L (1)	b2	H	J	N	m kg (2)		
				min	max											min	max								
280	1	5	50	19	50	45	24	72	237	97	5,5	500	2	5	80	28	80	72	43	112	440	148	20		
	2	5	63	24	63	57	43	91	237	119	9,5		3	5	80	28	80	72	62	112	440	148	23		
	3	5	63	24	63	57	62	91	237	119	11		4	5	80	28	80	72	81	112	440	148	30		
	4	5	80	28	80	72	81	112	237	148	18		5	5	100	40	100	90	100	141	440	188	41		
	5	3	80	28	80	72	100	112	237	148	22		6	5	100	40	100	90	119	141	440	188	46		
	6	4	80	28	80	72	119	112	237	148	24		8	6	100	40	100	90	157	141	440	188	71		
	8	2	100	40	100	90	157	141	237	-	46		6	6	125	50	125	113	195	175	440	234	96		
	10	2	100	40	100	90	195	141	237	-	51		10	6	125	50	125	113	195	175	440	234	96		
	300	2	5	63	24	63	57	43	91	257	119		10,5	560	3	5	100	40	100	90	62	141	500	188	33
		3	5	80	28	80	72	62	112	257	148		17		4	5	100	40	100	90	81	141	500	188	39
4		3	80	28	80	72	81	112	257	148	21	5	5		100	40	100	90	100	141	500	188	44		
5		3	80	28	80	72	100	112	257	148	23	6	5		100	40	100	90	119	141	500	188	69		
6		3	100	40	100	90	119	141	257	188	39	8	6		125	50	125	113	157	175	500	234	94		
8		2	100	40	100	90	157	141	257	-	50	10	6		125	50	125	113	195	175	500	234	107		
315		1	5	50	19	50	45	24	72	255	97	6	630		3	5	80	28	80	72	62	112	587	148	30
		2	5	63	24	63	57	43	91	255	119	10			4	5	100	40	100	90	81	141	587	188	45
	3	5	63	24	63	57	62	91	255	119	12,5	5		5	100	40	100	90	100	141	587	188	51		
	4	5	80	28	80	72	81	112	255	148	20	6		5	100	40	100	90	119	141	587	188	58		
	5	5	80	28	80	72	100	112	255	148	22	8		5	125	50	125	113	157	175	587	234	104		
	6	6	80	28	80	72	119	112	255	148	24	10		6	125	50	125	113	195	175	587	234	118		
	8	4	100	40	100	90	157	141	255	188	49	710		3	5	100	40	100	90	62	141	650	188	50	
	10	4	100	40	100	90	195	141	255	188	56			4	5	100	40	100	90	81	141	650	188	62	
	335	2	5	63	24	63	57	43	91	292	119			11	5	5	125	50	125	113	100	175	650	234	81
		3	3	80	28	80	72	62	112	292	148			21	6	5	125	50	125	113	119	175	650	234	90
4		3	80	28	80	72	81	112	292	148	24		8	5	125	50	125	113	157	175	650	234	112		
5		3	80	28	80	72	100	112	292	148	26		10	6	125	50	125	113	195	175	650	234	133		
6		3	100	40	100	90	119	141	292	188	41		800	3	5	80	28	80	72	62	112	754	148	43	
8		4	100	40	100	90	157	141	292	188	50			4	5	100	40	100	90	81	141	754	188	59	
355		2	5	80	28	80	72	43	112	295	148			15,5	5	5	100	40	100	90	100	141	754	188	69
		3	5	80	28	80	72	62	112	295	148			18	6	5	100	40	100	90	119	141	754	188	82
	4	5	80	28	80	72	81	112	295	148	21	8		5	125	50	125	113	157	175	754	234	128		
	5	5	80	28	80	72	100	112	295	148	23	10		6	125	50	125	113	195	175	754	234	148		
	6	6	80	28	80	72	119	112	295	148	26	1000		3	5	100	40	100	90	81	141	954	188	80	
	8	4	100	40	100	90	157	141	295	188	53			4	5	100	40	100	90	100	141	954	188	90	
	10	4	100	40	100	90	195	141	295	188	60			6	5	125	50	125	113	119	175	954	234	118	
	400	2	5	80	28	80	72	43	112	340	148			16,5	5	5	125	50	125	113	100	175	1185	234	150
		3	5	80	28	80	72	62	112	340	148		19,5	6	5	125	50	125	113	119	175	1185	234	170	
		4	5	80	28	80	72	81	112	340	148		23	8	5	160	63	160	144	157	217	1185	295	235	
5		5	80	28	80	72	100	112	340	148	26		10	6	160	63	160	144	195	217	1185	295	285		
6		5	100	40	100	90	119	141	340	188	38		1250	5	5	125	50	125	113	100	175	1185	234	150	
8		6	100	40	100	90	157	141	340	188	54			6	5	125	50	125	113	119	175	1185	234	170	
10		4	100	40	100	90	195	141	340	188	70			8	5	160	63	160	144	157	217	1185	295	235	
450		2	5	80	28	80	72	43	112	390	148	18		5	5	160	63	160	144	157	217	1185	295	235	
	3	5	80	28	80	72	62	112	390	148	21	6		5	160	63	160	144	195	217	1185	295	285		
	4	5	80	28	80	72	81	112	390	148	25	1600		8	5	160	63	160	144	157	217	1535	295	395	
	5	5	80	28	80	72	100	112	390	148	28			10	5	160	63	160	144	195	217	1535	295	435	
	6	5	100	40	100	90	119	141	390	188	41			1600	8	5	160	63	160	144	157	217	1535	295	395
	8	6	100	40	100	90	157	141	390	188	60				10	5	160	63	160	144	195	217	1535	295	435
	10	6	125	50	125	113	195	175	390	234	84				1600	10	5	160	63	160	144	157	217	1535	295

Remarks :
(1) See page MGT2.
(2) Mass with bush.

Remarques :
(1) Voir page MGT2.
(2) Masse avec douille.

Anmerkungen :
(1) Siehe Seite MGT2.
(2) Masse mit Buchse.

Pulleys with Magic-Grip-T® bush
Grooves section
Number of grooves
Reference diameter

Poulies à douille Magic-Grip-T®
Section de gorges
Nombre de gorges
Diamètre de référence

Magic-Grip-T® Buchsenscheiben
Rillenprofil
Rillenzahl
Richtdurchmesser

MGT
SPC
2 ▶ 12
170 ▶ 335

The user is responsible for the provision of safety guards and correct installation of all equipment.

Les dispositifs de protection doivent être prévus par l'utilisateur. Celui-ci est responsable de l'installation correcte de l'ensemble.

Der Benutzer ist verantwortlich für die Beistellung der Schutzhauben und das fachgemäße Aufstellen der gesamten Ausrüstung.

Dimensions in mm and masses in kg are given as a guide only. Certified dimensions upon request.

Dimensions en mm et masses en kg sans engagement. Dimensions définitives sur demande.

Abmessungen in mm, Massen in kg - Änderungen vorbehalten. Verbindliche Maße auf Wunsch.

Remarks :
(1) See page MGT2.
(2) Mass with bush.

Remarques :
(1) Voir page MGT2.
(2) Masse avec douille.

Anmerkungen :
(1) Siehe Seite MGT2.
(2) Masse mit Buchse.

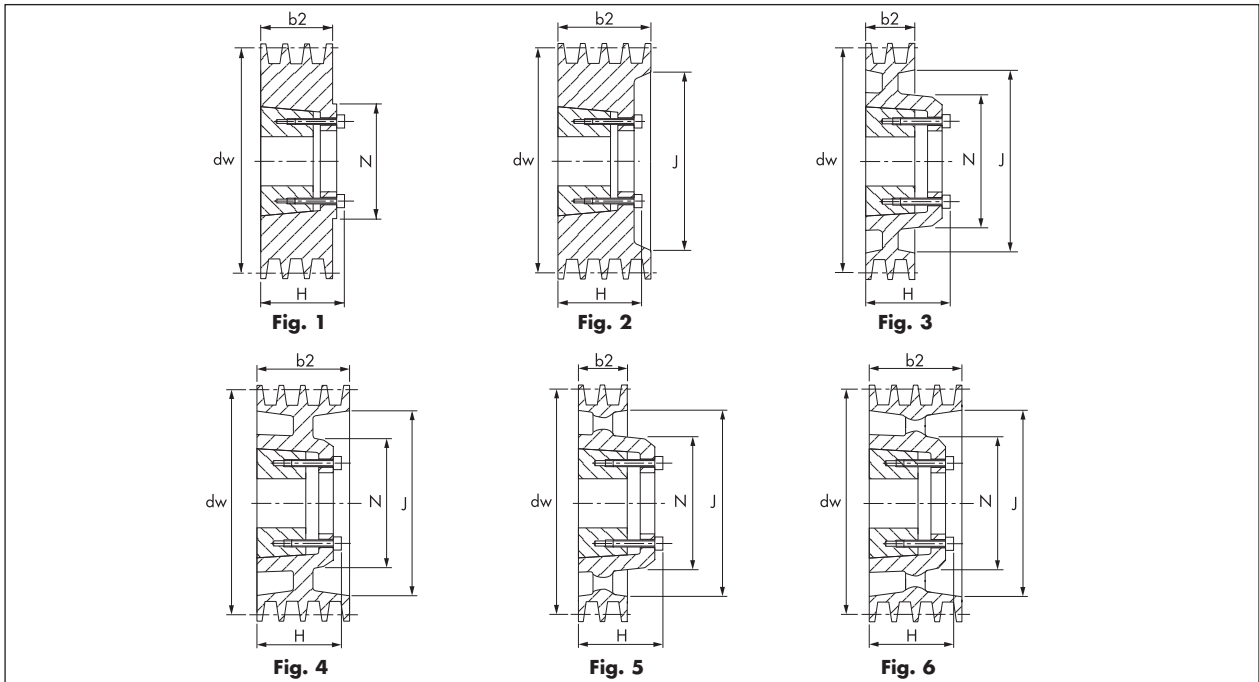

dw	Grooves Gorges Rillen	Fig.	N° Nr.	D			b2	H	J	N	m kg (2)
				min	max (1)	L (1)					
170	2	1	63	24	63	57	57	91	-	119	8
	3	1	63	24	63	57	82	91	-	119	9
	4	2	63	24	63	57	107	91	110	-	10,5
	5	2	63	24	63	57	132	91	110	-	11,5
	6	2	80	28	80	72	157	112	110	-	16,5
180	2	1	63	24	63	57	57	91	-	119	8
	3	1	63	24	63	57	82	91	-	119	10,5
	4	2	63	24	63	57	107	91	120	-	12
	5	2	63	24	63	57	132	91	120	-	13,5
190	2	1	63	24	63	57	57	91	-	119	10
	3	1	63	24	63	57	82	91	-	119	12
	4	2	63	24	63	57	107	91	130	-	14
	5	2	80	28	80	72	132	112	130	-	15,5
200	2	1	63	24	63	57	57	91	-	119	11
	3	1	63	24	63	57	82	91	-	119	14
	4	2	63	24	63	57	107	91	140	-	15,5
	5	2	80	28	80	72	132	112	140	-	17,5
212	2	1	63	24	63	57	57	91	-	119	11,5
	3	1	63	24	63	57	82	91	-	119	15
	4	1	80	28	80	72	107	112	-	148	18,5
	5	2	80	28	80	72	132	112	152	-	20
224	2	1	63	24	63	57	57	91	164	119	11
	3	1	80	28	80	72	82	112	-	148	18,5
	4	1	80	28	80	72	107	112	-	148	21
	5	2	80	28	80	72	132	112	164	-	23
236	2	1	63	24	63	57	57	91	176	119	12
	3	1	80	28	80	72	82	112	-	148	20
	4	1	80	28	80	72	107	112	-	148	24
	5	2	80	28	80	72	132	112	176	-	26

dw	Grooves Gorges Rillen	Fig.	N° Nr.	D			b2	H	J	N	m kg (2)	
				min	max (1)	L (1)						
250	2	3	63	24	63	57	57	91	190	119	13	
	3	1	80	28	80	72	82	112	-	148	21	
	4	1	80	28	80	72	107	112	-	148	25	
	5	2	80	28	80	72	132	112	190	-	27	
	6	2	100	40	100	90	157	141	190	-	34	
	8	2	100	40	100	90	207	141	190	-	39	
	265	2	3	63	24	63	57	57	91	205	119	14
		3	3	80	28	80	72	82	112	205	148	21
4		4	80	28	80	72	107	112	205	148	28	
5		2	80	28	80	90	132	141	205	-	40	
6		2	100	40	100	90	157	141	205	-	40	
8		2	100	40	100	90	207	141	205	-	45	
280		2	3	80	28	80	72	57	112	220	148	18
		3	3	80	28	80	72	82	112	220	148	21
	4	3	80	28	80	72	107	112	220	148	26	
	5	1	100	40	100	90	132	141	-	188	41	
	6	2	100	40	100	90	157	141	220	-	44	
	8	2	100	40	100	90	207	141	220	-	51	
	300	2	3	80	28	80	72	57	112	240	148	20
		3	3	80	28	80	72	82	112	240	148	23
4		3	80	28	80	72	107	112	240	148	26	
5		1	100	40	100	90	132	141	-	188	46	
6		2	100	40	100	90	157	141	240	-	49	
8		2	100	40	100	90	207	141	240	-	56	
315		2	5	80	28	80	72	57	112	255	148	18,5
		3	5	80	28	80	72	82	112	255	148	22
	4	3	100	40	100	90	107	141	255	188	40	
	5	3	100	40	100	90	132	141	255	188	44	
	6	4	100	40	100	90	157	141	255	188	48	
	8	4	100	40	100	90	207	141	255	188	56	
	10	2	100	40	100	90	257	141	255	-	70	
	12	2	125	50	125	113	307	175	255	-	75	
	335	2	5	80	28	80	72	57	112	275	148	19,5
		3	5	80	28	80	72	82	112	275	148	23
		4	3	100	40	100	90	107	141	275	188	40
		5	3	100	40	100	90	132	141	275	188	44
6		4	100	40	100	90	157	141	275	188	48	
8		4	100	40	100	90	207	141	275	188	59	
10		2	100	40	100	90	257	141	275	-	68	
12		2	125	50	125	113	307	175	275	-	85	

Magic-Grip-T®

97C2S6C201

mm

Pulleys with Magic-Grip-T® bush
Grooves section
Number of grooves
Reference diameter

Poulies à douille Magic-Grip-T®
Section de gorges
Nombre de gorges
Diamètre de référence

Magic-Grip-T® Buchsenscheiben
Rillenprofil
Rillenzahl
Richtdurchmesser

MGT
SPC
2 ▶ 12
355 ▶ 1600

The user is responsible for the provision of safety guards and correct installation of all equipment.

Les dispositifs de protection doivent être prévus par l'utilisateur. Celui-ci est responsable de l'installation correcte de l'ensemble.

Der Benutzer ist verantwortlich für die Beistellung der Schutzhauben und das fachgemäße Aufstellen der gesamten Ausrüstung.

Dimensions in mm and masses in kg are given as a guide only. Certified dimensions upon request.

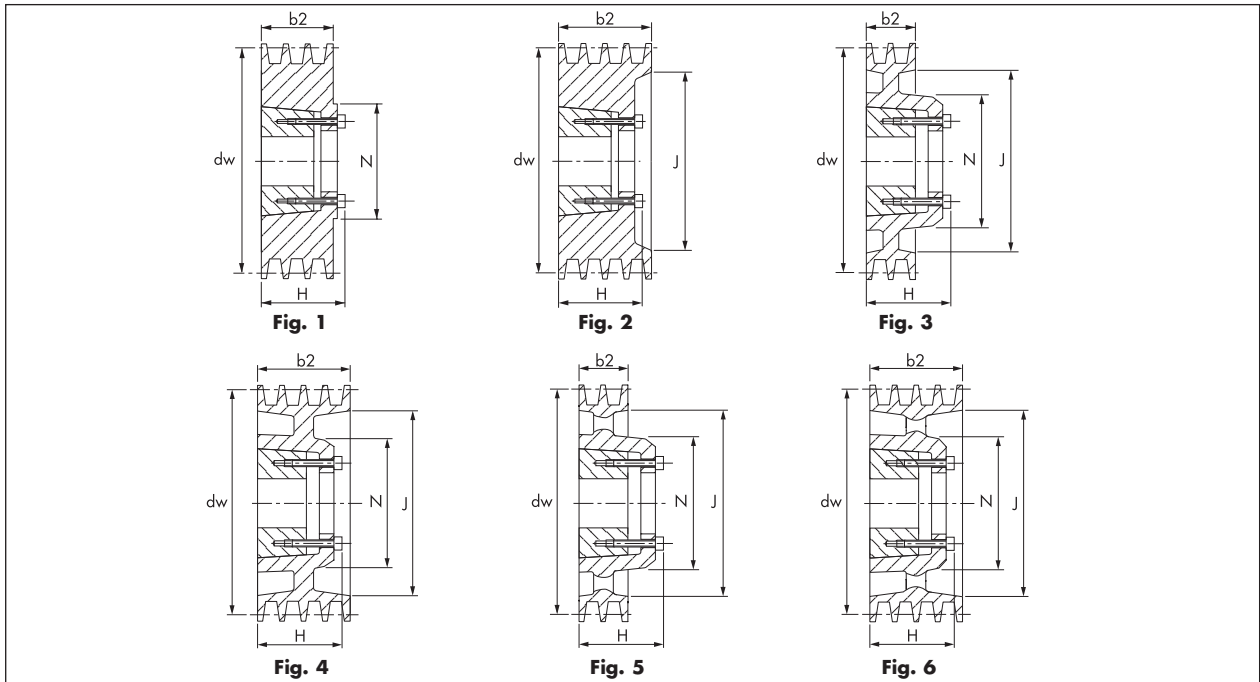

Dimensions en mm et masses en kg sans engagement. Dimensions définitives sur demande.

Abmessungen in mm, Massen in kg - Änderungen vorbehalten. Verbindliche Maße auf Wunsch.

Remarks : (1) See page MGT2. (2) Mass with bush.

Remarques : (1) Voir page MGT2. (2) Masse avec douille.

Anmerkungen : (1) Siehe Seite MGT2. (2) Masse mit Buchse.

dw	Grooves Gorges Rillen	Fig.	N° Nr.	D		L (1)	b2	H	J	N	m kg (2)	dw	Grooves Gorges Rillen	Fig.	N° Nr.	D		L (1)	b2	H	J	N	m kg (2)		
				min	max											min	max								
355	2	5	80	28	80	72	57	112	295	148	20	630	3	5	100	40	100	90	82	141	570	188	56		
	3	5	80	28	80	72	82	112	295	148	24		4	5	100	40	100	90	107	141	570	188	65		
	4	3	100	40	100	90	107	141	295	188	42		5	5	125	50	125	113	132	175	570	234	90		
	5	3	100	40	100	90	132	141	295	188	47		6	5	125	50	125	113	157	175	570	234	101		
	6	4	100	40	100	90	157	141	295	188	51		8	6	125	50	125	113	207	175	570	234	118		
	8	4	100	40	100	90	207	141	295	188	60		10	6	125	50	125	113	257	175	570	250	160		
	10	4	100	40	100	90	257	141	295	200	80		12	6	125	50	125	113	307	175	570	250	180		
	375	4	3	100	40	100	90	107	141	315	188		46	710	3	5	100	40	100	90	82	141	650	188	62
		5	4	100	40	100	90	132	141	315	188		54		4	5	125	50	125	113	107	175	650	234	88
		6	4	100	40	100	90	157	141	315	188		62		5	5	125	50	125	113	132	175	650	234	100
8		4	100	40	100	90	207	141	315	188	70	6	5		125	50	125	113	157	175	650	234	112		
10		4	125	50	125	113	257	175	315	234	87	8	6		125	50	125	113	207	175	650	234	133		
12		4	125	50	125	113	307	175	315	234	95	10	6		125	50	125	113	257	175	650	234	160		
400	2	5	80	28	80	72	57	112	340	148	23	800	3	5	100	40	100	90	82	141	740	188	69		
	3	5	100	40	100	90	82	141	340	188	36		4	5	125	50	125	113	107	175	740	234	98		
	4	5	100	40	100	90	107	141	340	188	42		5	5	125	50	125	113	132	175	740	234	111		
	5	5	100	40	100	90	132	141	340	188	47		6	5	125	50	125	113	157	175	740	234	128		
	6	6	100	40	100	90	157	141	340	188	51		8	6	125	50	125	113	207	175	740	234	148		
	8	4	100	40	100	90	207	141	340	188	70		10	6	160	63	160	144	257	217	740	315	240		
	10	4	125	50	125	113	257	175	340	234	90		12	6	160	63	160	144	307	217	740	315	270		
	12	4	125	50	125	113	307	175	340	234	110		1000	4	5	125	50	125	113	107	175	940	234	128	
450	2	5	80	28	80	72	57	112	390	148	25	5		5	125	50	125	113	132	175	940	234	148		
	3	5	100	40	100	90	82	141	390	188	40	6		5	125	50	125	113	157	175	940	234	168		
	4	5	100	40	100	90	107	141	390	188	46	8		5	160	63	160	144	207	217	940	295	235		
	5	5	100	40	100	90	132	141	390	188	51	10		6	160	63	160	144	257	217	940	315	330		
	6	6	100	40	100	90	157	141	390	188	57	12		6	160	63	160	144	307	217	940	315	370		
	8	6	125	50	125	113	207	175	390	234	84	1250	4	5	125	50	125	113	107	175	1190	234	158		
10	4	125	50	125	113	257	175	390	234	104	5		5	125	50	125	113	132	175	1190	234	183			
12	4	125	50	125	113	307	175	390	234	118	6		5	160	63	160	144	157	217	1190	295	235			
500	3	5	100	40	100	90	82	141	440	188	46		8	6	160	63	160	144	207	217	1190	315	285		
	4	5	100	40	100	90	107	141	440	188	52		10	6	160	63	160	144	257	217	1190	315	380		
	5	5	100	40	100	90	132	141	440	188	59		12	6	160	63	160	144	307	217	1190	315	420		
	6	6	100	40	100	90	157	141	440	188	68	1600	6	5	160	63	160	144	157	217	1540	295	395		
	8	6	125	50	125	113	207	175	440	234	96		8	5	160	63	160	144	207	217	1540	295	435		
	10	4	125	50	125	113	257	175	440	250	106		10	6	160	63	160	144	257	217	1540	315	460		
12	4	125	50	125	113	307	175	440	250	141	12		6	160	63	160	144	307	217	1540	315	500			
560	3	5	100	40	100	90	82	141	500	188	52		1600	6	5	160	63	160	144	157	217	1540	295	395	
	4	5	100	40	100	90	107	141	500	188	58			8	5	160	63	160	144	207	217	1540	295	435	
	5	5	100	40	100	90	132	141	500	188	66	10		6	160	63	160	144	257	217	1540	315	460		
	6	5	125	50	125	113	157	175	500	234	91	12		6	160	63	160	144	307	217	1540	315	500		
	8	6	125	50	125	113	207	175	500	234	107	1600		6	5	160	63	160	144	157	217	1540	295	395	
	10	4	125	50	125	113	257	175	500	250	135			8	5	160	63	160	144	207	217	1540	295	435	
12	4	125	50	125	113	307	175	500	250	155	10	6	160	63	160	144	257	217	1540	315	460				
												12	6	160	63	160	144	307	217	1540	315	500			

**RATED TORQUE
WITHOUT KEY**

**COUPLES TRANSMISSIBLES
SANS CLAVETTE**

**ÜBERTRAGBARE DREH-
MOMENTE OHNE PAßFEDER**

Average value with h10 shaft tolerance

Valeurs moyennes avec un arbre à h10.

Durchschnittswerte mit Welle h10.

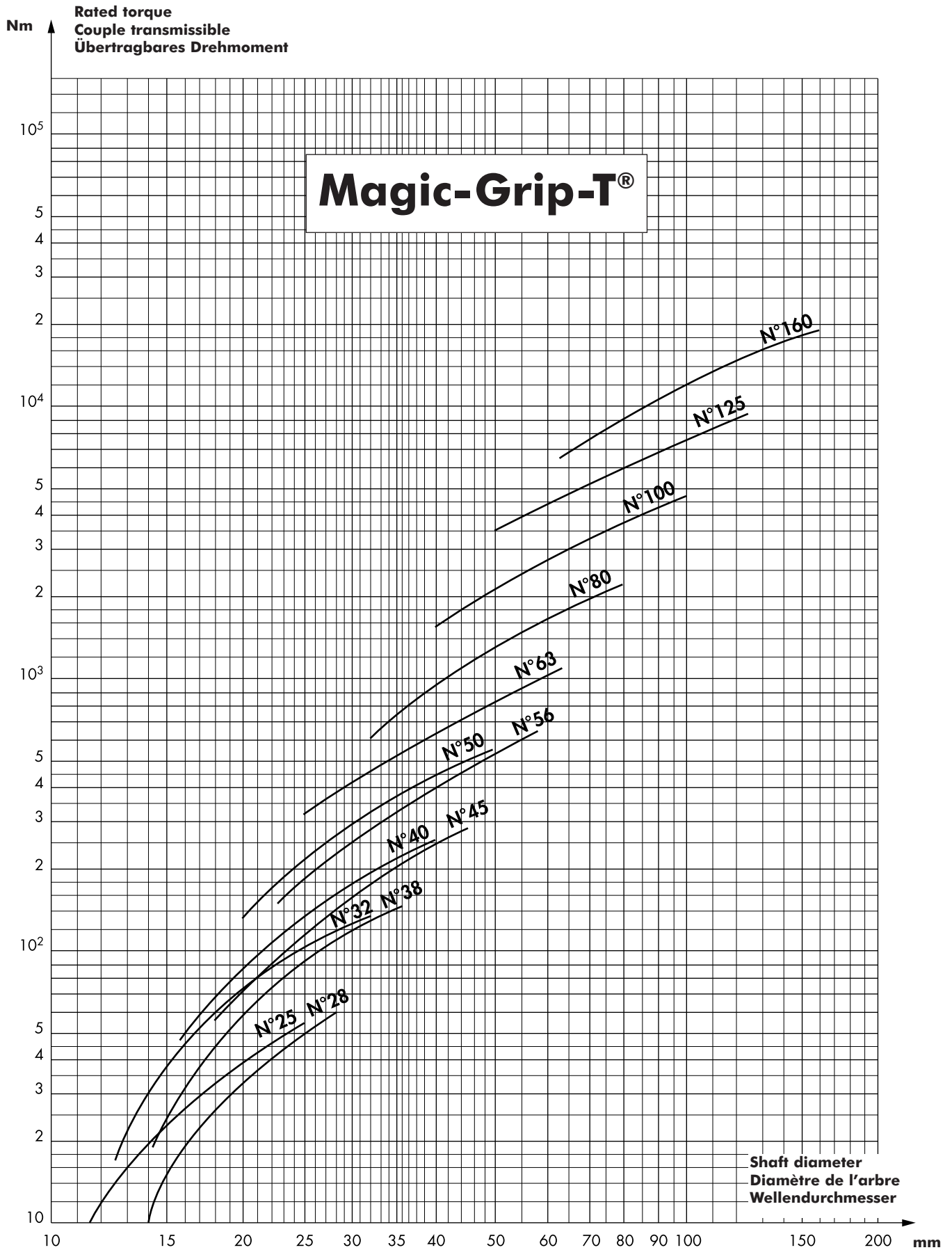

Magic-Grip

Poulies à moyeu de serrage

Pulleys with tightening hub

Spann-nabenscheiben



une activité de

 **PTP INDUSTRY**
All Power Transmission Products know-how

www.ptp-industry.com



INSTALLATION INSTRUCTIONS Magic-Grip

TO ASSEMBLE

1. Clean the hub, shaft and the pulley taper bore.
2. Evenly grease the pulley taper bore and shaft, then screw threads and surfaces.
3. Mount hub on pulley with screws (2 for MGH hub, 6 for MGD and MGK hubs) - location B -, without tightening them.
4. Install pulley with hub on the shaft.
5. Align transmission.
6. MGH hub :
Tighten alternately and progressively the 2 screws, checking that the tightening torque is evenly distributed.

MGD and MGK hubs :

Tighten according to the order Fig. 2. Do this in several times to meet the required tightening nominal torque on the 6 screws.

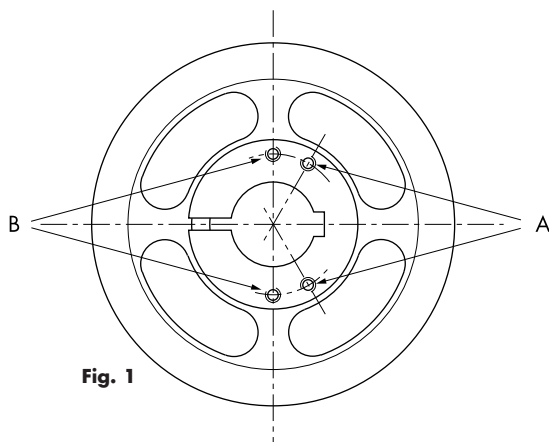

Fig. 1

REMOVAL

1. Remove the tightening screws.
2. Screw these screws (2 for the hub MGH, 4 for the hubs MGD and MGK) in the two threaded holes - location A - on the hub.
3. Tighten screws alternately and progressively until the pulley is released from the hub.
4. Slide the hub and the pulley off the shaft.

INSTRUCTIONS DE MONTAGE Magic-Grip

MONTAGE

1. Nettoyer le moyeu, l'arbre et l'alésage conique de la poulie.
2. Graisser uniformément l'alésage conique de la poulie et l'arbre ainsi que les filetages des vis et leurs surfaces.
3. Monter le moyeu sur la poulie à l'aide des vis (2 pour le moyeu MGH, 6 pour les moyeux MGD et MGK), disposées en B, sans les bloquer.
4. Mettre en place la poulie avec son moyeu sur l'arbre.
5. Procéder à l'alignement de la transmission.
6. Moyeu MGH :
Serrer alternativement et progressivement les 2 vis en contrôlant l'uniformité du couple de serrage.

Moyeux MGD et MGK :

En se référant à l'ordre de serrage indiqué Fig.2, serrer alternativement les 6 vis à une même valeur de couple. Répéter plusieurs fois le cycle jusqu'à l'obtention du couple nominal de serrage à appliquer aux vis.

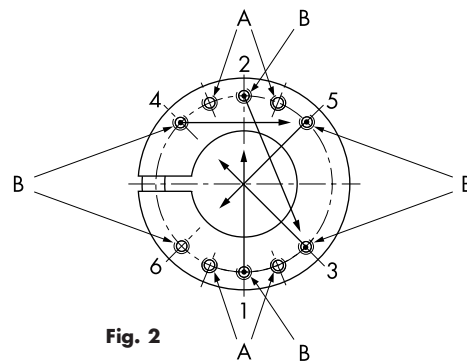

Fig. 2

DEMONTAGE

1. Démonter les vis de serrage.
2. Visser les vis (2 pour le moyeu MGH, 4 pour les moyeux MGD et MGK) dans les trous taraudés disposés en A sur le moyeu.
3. Serrer alternativement et progressivement les vis jusqu'au déblocage de la poulie sur le moyeu.
4. Retirer le moyeu et la poulie en les faisant glisser sur l'arbre.

MONTAGEANLEITUNG Magic-Grip

EINBAU

1. Spann-Nabe, Welle und konische Bohrung der Scheibe säubern.
2. Konische Bohrung der Scheibe, Welle sowie Gewinde und Kopfaufgelächen der Schrauben gleichmäßig fetten.
3. Spann-Nabe mit der Scheibe mittels den in die Löcher B einzudrehenden Schrauben (2 bei den MGH-Naben, 6 bei den MGD- und MGK-Naben) verbinden, ohne letzere festzuziehen.
4. Scheibe mitsamt der Spann-Nabe auf die Welle schieben.
5. Antrieb ausfluchten.
6. MGH-Naben :
Wechselweise und gleichmäßig die 2 Schrauben festziehen. Jeweilige Erreichung des erforderlichen Anzugsmomentes überprüfen.

MGD- und MGK-Naben :

In Einhaltung der bei Fig.2 gegebenen Reihenfolge die 6 Schrauben wechselweise jeweils bis auf einen gleichen Momentenwert anziehen. Dieses mehrmals wiederholen, bis auf allen Schrauben das erforderliche Anzugsmoment gleichwertig erreicht ist.

AUSBAU

1. Spannschrauben herausschrauben.
2. Schrauben (2 bei den MGH-Naben, 6 bei den MGD- und MGK-Naben) in die Gewindelöcher A der Spann-Nabe eindrehen.
3. Schrauben wechselweise gleichmäßig festziehen, bis die Scheibe von der Spann-Nabe abgedrückt ist.
4. Spann-Nabe und Scheibe von der Welle schieben.

Magic-Grip

97C2020101

mm

Cast iron hubs Magic-Grip	Moyeux en fonte Magic-Grip	Magic-Grip Spann-Naben aus GG	MGH
Size	Numéro	Nummer	100 ▶ 160
Bore diameter	Diamètre d'alésage	Bohrungsdurchmesser	40 ▶ 160

The user is responsible for the provision of safety guards and correct installation of all equipment.

Les dispositifs de protection doivent être prévus par l'utilisateur. Celui-ci est responsable de l'installation correcte de l'ensemble.

Der Benutzer ist verantwortlich für die Beistellung der Schutzhauben und das fachgemäße Aufstellen der gesamten Ausrüstung.

Dimensions in mm and masses in kg are given as a guide only. Certified dimensions upon request.

Dimensions en mm et masses en kg sans engagement. Dimensions définitives sur demande.

Abmessungen in mm, Massen in kg - Änderungen vorbehalten. Verbindliche Maße auf Wunsch.

Remarks :
(1) Keyway as per ISO R773.
Tolerance bore H8.
(2) Mass with D max and screws.

Remarques :
(1) Clavetage selon norme ISO R773.
Alésage tolérance H8.
(2) Masse avec D max et vis.

Anmerkungen :
(1) Paßfedernuten gem. ISO R773.
Bohrungstoleranz H8.
(2) Masse mit D max und Schrauben.

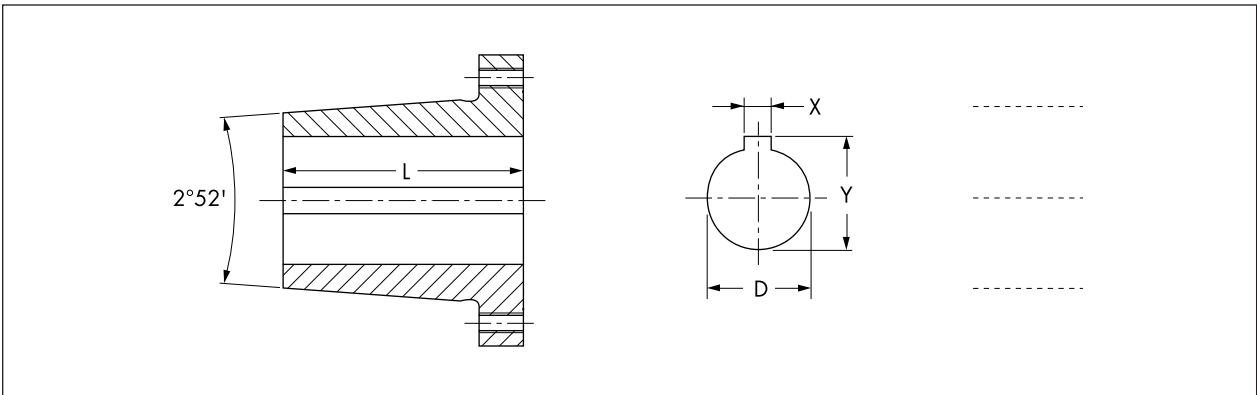

Hub Moyeu Nabe N° Nr.	Hexagon screws Vis H Kopfschrauben	Tightening torque of screws Couple de serrage des vis Schraubenanzugsmoment Nm	Rated torque with key Couple transmissible avec clavette Übertragbares Drehmoment mit Paßfeder Nm		D		L	m kg (2)
			min	max	(1)	max		
100	2 x M16 x 55/38	130	7700	40	100	144	11	
125	2 x M20 x 70/46	260	15000	50	125	181	22	
160	2 x M24 x 90/54	510	26900	63	160	229	42	



Magic-Grip

97C2020201

mm

Cast iron hubs Magic-Grip**For special applications****Size****Bore diameter****Moyeux en fonte Magic-Grip****Pour applications spéciales****Numéro****Diamètre d'alésage****Magic-Grip Spann-Naben aus GG****Für spezielle Anwendungen****Nummer****Bohrungsdurchmesser****MGD****40 ▶ 250****20 ▶ 250**

The user is responsible for the provision of safety guards and correct installation of all equipment.

Les dispositifs de protection doivent être prévus par **l'utilisateur**. Celui-ci est responsable de l'installation correcte de l'ensemble.

Der Benutzer ist verantwortlich für die Beistellung der Schutzhauben und das fachgemäße Aufstellen der gesamten Ausrüstung.

Dimensions in mm and masses in kg are given as a guide only. Certified dimensions upon request.

Dimensions en mm et masses en kg sans engagement. Dimensions définitives sur demande.

Abmessungen in mm, Massen in kg - Änderungen vorbehalten. Verbindliche Maße auf Wunsch.

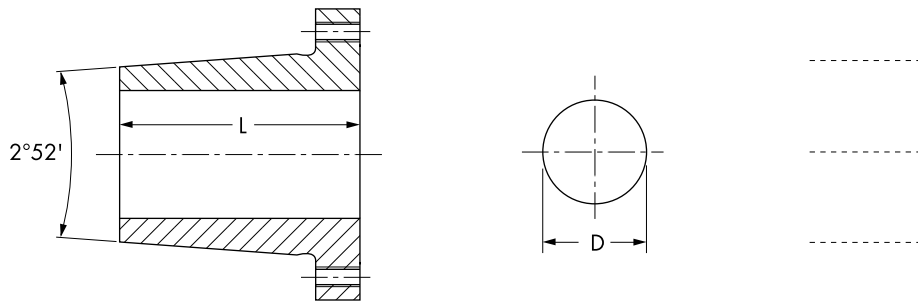

Hub Moyeu Nabe N° Nr.	Hexagon screws Vis H Kopfschrauben	Tightening torque of screws Couple de serrage des vis Schraubenanzugsmoment Nm	D		L	m kg (2)
			min	max (1)		
40	6 x M6 x 25/18	5,6	20	40	59	0,7
50	6 x M8 x 30/22	12	25	50	73	1,5
63	6 x M10 x 40/26	24	32	63	92	2,9
80	6 x M12 x 50/50	41	40	80	115	5,5
100	6 x M16 x 55/38	98	50	100	144	11
125	6 x M20 x 70/46	180	63	125	181	22
160	6 x M24 x 90/54	330	80	160	229	42
200	6 x M30 x 130/72	660	100	200	288	84
250	6 x M39 x 130/90	1400	100	250	357	173

Remarks :

(1) Tolerance bore H8.
(2) Mass with D max and screws.

Remarques :

(1) Alésage tolérance H8.
(2) Masse avec D max et vis.

Anmerkungen :

(1) Bohrungstoleranz H8.
(2) Masse mit D max und Schrauben.

Magic-Grip

97C2020301

mm

Steel hubs Magic-Grip	Moyeux en acier Magic-Grip	Magic-Grip Spann-Naben aus Stahl	MGK
For special applications	Pour applications spéciales	Für spezielle Anwendungen	
Size	Numéro	Nummer	40 ▶ 250
Bore diameter	Diamètre d'alésage	Bohrungsdurchmesser	20 ▶ 250

The user is responsible for the provision of safety guards and correct installation of all equipment.

Les dispositifs de protection doivent être prévus par l'utilisateur. Celui-ci est responsable de l'installation correcte de l'ensemble.

Der Benutzer ist verantwortlich für die Beistellung der Schutzhauben und das fachgemäße Aufstellen der gesamten Ausrüstung.

Dimensions in mm and masses in kg are given as a guide only. Certified dimensions upon request.

Dimensions en mm et masses en kg sans engagement. Dimensions définitives sur demande.

Abmessungen in mm, Massen in kg - Änderungen vorbehalten. Verbindliche Maße auf Wunsch.

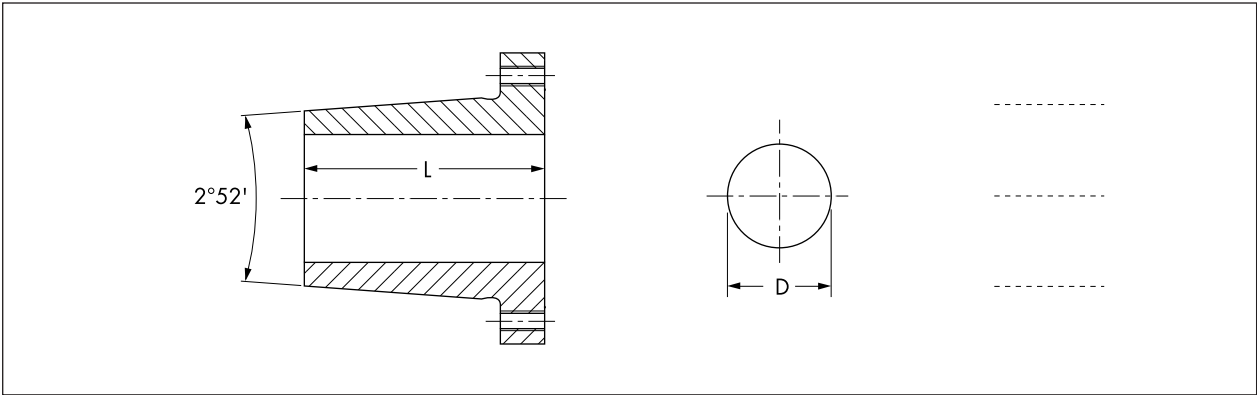

Hub Moyeu Nabe N° Nr.	Hexagon screws Vis H Kopfschrauben	Tightening torque of screws Couple de serrage des vis Schraubenanzugsmoment Nm	D		L	m kg (2)
			min	max		
40	6 x M6 x 25/18	5,6	20	40	59	0,8
50	6 x M8 x 30/22	12	25	50	73	1,6
63	6 x M10 x 40/26	24	32	63	92	3
80	6 x M12 x 50/50	41	40	80	115	6
100	6 x M16 x 55/38	98	50	100	144	12
125	6 x M20 x 70/46	180	63	125	181	24
160	6 x M24 x 90/54	330	80	160	229	45,5
200	6 x M30 x 130/72	660	100	200	288	91
250	6 x M39 x 130/90	1400	100	250	357	187

Remarks :
(1) Tolerance bore H8.
(2) Mass with D max and screws.

Remarques :
(1) Alésage tolérance H8.
(2) Masse avec D max et vis.

Anmerkungen :
(1) Bohrungstoleranz H8.
(2) Masse mit D max und Schrauben.



SELECTION

Diameter of pulleys section D 32x19

$$R = \frac{\text{speed of smaller pulley}}{\text{speed of larger pulley}}$$

Example :

Motor : 960 min⁻¹
 Machine : 340 min⁻¹
 Drive ratio :

$$R = \frac{nd}{nD} = \frac{D}{d} = \frac{960}{340} = 2,82$$

Dotted line R = 2,80 shows 2 possible combinations.

Select as follows :

- small pulley : **d** = 355 mm
- large pulley : **D** = 1000 mm

giving required ratio :

$$R = \frac{1000}{355} = 2,82$$

Linear speed **V** is 19,3 m/s

(for **d** = 355 mm and **nd** = 960 min⁻¹).

SELECTION

Diamètre des poulies section D 32x19

$$R = \frac{\text{vitesse de la petite poulie}}{\text{vitesse de la grande poulie}}$$

Exemple :

Moteur : 960 min⁻¹
 Machine : 340 min⁻¹
 Rapport de la transmission :

$$R = \frac{nd}{nD} = \frac{D}{d} = \frac{960}{340} = 2,82$$

La ligne oblique R = 2,80 indique 2 combinaisons possibles.

On choisira :

- petite poulie **d** = 355 mm
- grande poulie **D** = 1000 mm

qui donne le rapport désiré :

$$R = \frac{1000}{355} = 2,82$$

La vitesse linéaire **V** est de 19,3 m/s

(pour **d** = 355 mm et **nd** = 960 min⁻¹).

AUSWAHL

Scheibendurchmesser Profil D 32x19

$$R = \frac{\text{Drehzahl der kleinen Scheibe}}{\text{Drehzahl der großen Scheibe}}$$

Beispiel :

Motor : 1450 min⁻¹
 Maschine : 645 min⁻¹
 Übersetzung :

$$R = \frac{nd}{nD} = \frac{D}{d} = \frac{960}{340} = 2,82$$

Die Schräglinie bei R = 2,80 zeigt 2 mögliche Durchmesserpaarungen.

Gewählt wurde :

- kleine Scheibe : **d** = 355 mm
- große Scheibe : **D** = 1000 mm

dennach :

$$R = \frac{1000}{355} = 2,82$$

Die Riemengeschwindigkeit **V** ist 19,3 m/s

(für **d** = 355 mm und **nd** = 960 min⁻¹).

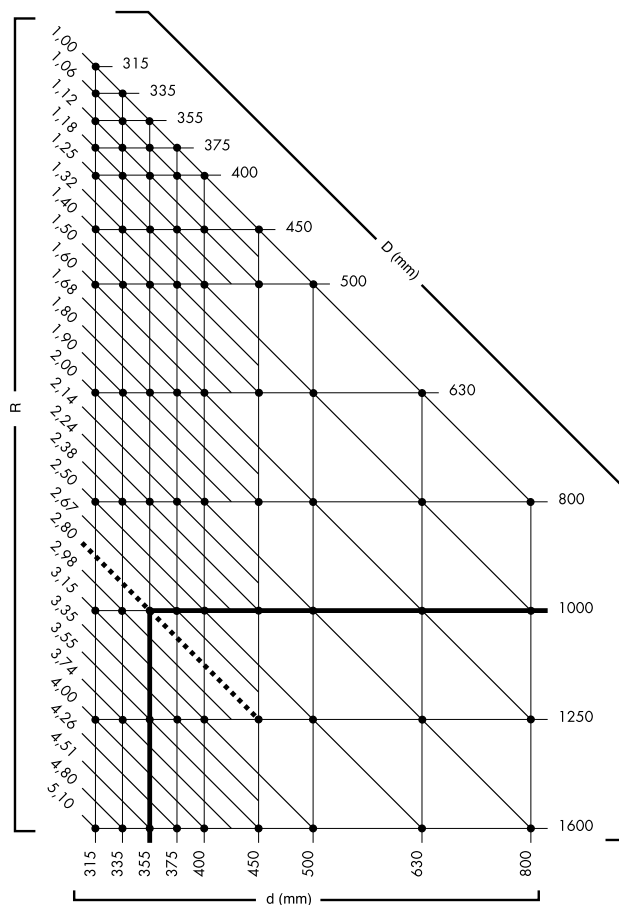

Belt linear speed V (m/s)

Vitesse linéaire des courroies V (m/s)

Riemengeschwindigkeit V (m/s)

∅ mm	315	335	355	375	400	450	500	630	800
1450 min ⁻¹	23,7	25,2	26,7	28,3	30				
970 min ⁻¹	17,2	18,2	19,3	20,5	21,8	24,5	27,2		
730 min ⁻¹	11,8	12,6	13,4	14,2	15	17	18,8	24,2	30

Recommended linear speed.

Vitesse linéaire conseillée

Empfohlener Bereich von V.

Magic-Grip

97C202D101

mm

Pulleys with Magic-Grip tightening hub
Grooves section
Number of grooves
Reference diameter

Poulies à moyeu de serrage Magic-Grip
Section de gorges
Nombre de gorges
Diamètre de référence

Magic-Grip Spann-Nabenscheiben
Rillenprofil
Rillenzahl
Richtdurchmesser

MGH
D 32x19
4 ▶ 10
315 ▶ 1600

The user is responsible for the provision of safety guards and correct installation of all equipment.

Les dispositifs de protection doivent être prévus par l'utilisateur. Celui-ci est responsable de l'installation correcte de l'ensemble.

Der Benutzer ist verantwortlich für die Beistellung der Schutzhauben und das fachgemäße Aufstellen der gesamten Ausrüstung.

Dimensions in mm and masses in kg are given as a guide only. Certified dimensions upon request.

Dimensions en mm et masses en kg sans engagement. Dimensions définitives sur demande.

Abmessungen in mm, Massen in kg - Änderungen vorbehalten. Verbindliche Maße auf Wunsch.

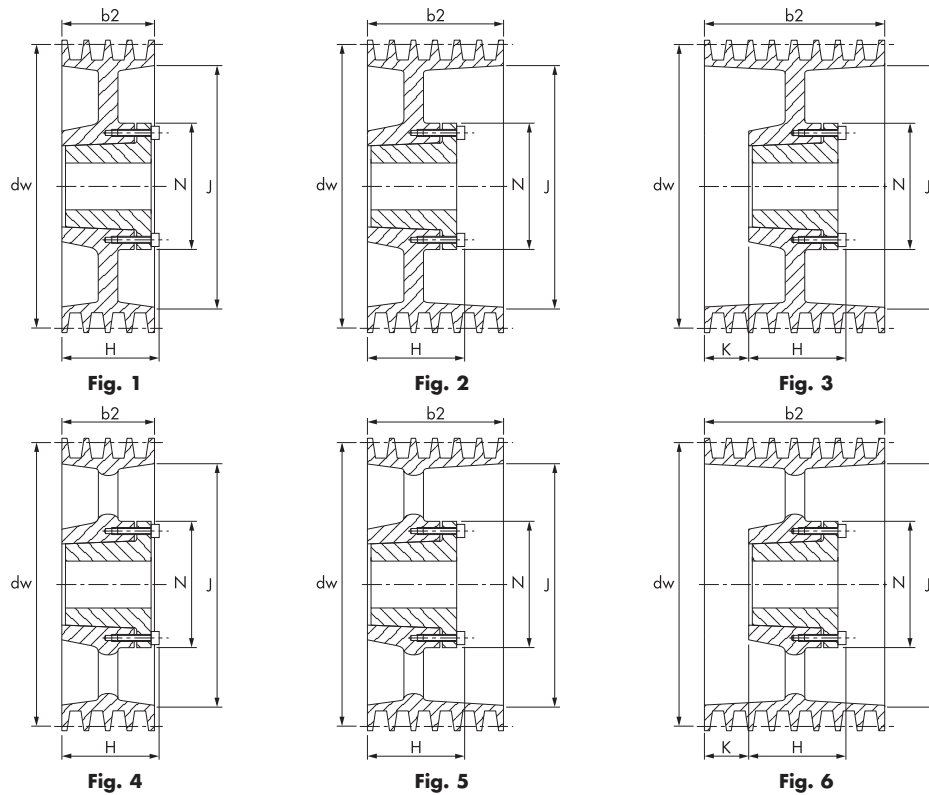

dw	Grooves Gorges Rillen	Fig.	N° Nr.	D		L	b2	H	J	K	N	m kg (2)	dw	Grooves Gorges Rillen	Fig.	N° Nr.	D		L	b2	H	J	K	N	m kg (2)
				min	max												min	max							
315	4	2	100	40	100	144	154	162	249	-	210	47	500	4	5	100	40	100	144	154	162	434	-	210	76
	5	2	100	40	100	144	190	162	249	-	210	52		5	5	100	40	100	144	190	162	434	-	210	86
	6	2	100	40	100	144	226	162	249	-	210	57		6	2	125	50	125	181	226	204	434	-	260	130
	7	2	100	40	100	144	262	162	249	-	210	60		7	2	125	50	125	181	262	204	434	-	260	142
	8	3	100	40	100	144	298	162	249	10	210	65		8	2	125	50	125	181	298	204	434	-	260	154
10	3	100	40	100	144	370	162	249	46	210	75	10	3	125	50	125	181	370	204	434	36	260	178		
335	4	2	100	40	100	144	154	162	269	-	210	51	630	4	5	100	40	100	144	154	162	564	-	210	95
	5	2	100	40	100	144	190	162	269	-	210	56		5	5	125	50	125	181	190	204	564	-	260	127
	6	2	100	40	100	144	226	162	269	-	210	61		6	5	125	50	125	181	226	204	564	-	260	145
	7	2	100	40	100	144	262	162	269	-	210	63		7	5	125	50	125	181	262	204	564	-	260	163
	8	3	100	40	100	144	298	162	269	10	210	71		8	5	125	50	125	181	298	204	564	-	260	179
10	3	125	50	125	181	370	204	269	36	260	92	10	6	125	50	125	181	370	204	564	36	260	211		
355	4	2	100	40	100	144	154	162	289	-	210	52	800	4	4	125	50	125	181	154	204	734	-	260	137
	5	2	100	40	100	144	190	162	289	-	210	59		5	5	125	50	125	181	190	204	734	-	260	152
	6	2	100	40	100	144	226	162	289	-	210	63		6	5	125	50	125	181	226	204	734	-	260	167
	7	2	100	40	100	144	262	162	289	-	210	66		7	5	125	50	125	181	262	204	734	-	260	184
	8	2	125	50	125	181	298	204	289	-	260	90		8	5	125	50	125	181	298	204	734	-	260	195
10	3	125	50	125	181	370	204	289	36	260	102	10	5	160	63	160	229	370	255	734	-	330	259		
375	4	2	100	40	100	144	154	162	309	-	210	56	1000	4	4	125	50	125	181	154	204	934	-	260	164
	5	2	100	40	100	144	190	162	309	-	210	61		5	5	125	50	125	181	190	204	934	-	260	184
	6	2	100	40	100	144	226	162	309	-	210	69		6	5	125	50	125	181	226	204	934	-	260	207
	7	2	100	40	100	144	262	162	309	-	210	78		7	5	125	50	125	181	262	204	934	-	260	227
	8	2	125	50	125	181	298	204	309	-	260	102		8	5	160	63	160	229	298	255	934	-	330	287
10	3	125	50	125	181	370	204	309	36	260	113	10	5	160	63	160	229	370	255	934	-	330	332		
400	4	2	100	40	100	144	154	162	334	-	210	68	1250	4	4	125	50	125	181	154	204	1184	-	260	251
	5	2	100	40	100	144	190	162	334	-	210	77		5	5	125	50	125	181	190	204	1184	-	260	269
	6	2	100	40	100	144	226	162	334	-	210	86		6	5	125	50	125	181	226	204	1184	-	260	287
	7	2	125	50	125	181	262	204	334	-	260	116		7	5	160	63	160	229	262	255	1184	-	330	390
	8	2	125	50	125	181	298	204	334	-	260	124		8	5	160	63	160	229	298	255	1184	-	330	416
10	3	125	50	125	181	370	204	334	36	260	142	10	5	160	63	160	229	370	255	1184	-	330	454		
450	4	2	100	40	100	144	154	162	384	-	210	74	1600	4	4	125	50	125	181	154	204	1534	-	260	314
	5	2	100	40	100	144	190	162	384	-	210	85		5	5	125	50	125	181	190	204	1534	-	260	334
	6	2	100	40	100	144	226	162	384	-	210	96		6	5	160	63	160	229	226	255	1534	-	330	447
	7	2	125	50	125	181	262	204	384	-	260	125		7	5	160	63	160	229	262	255	1534	-	330	476
	8	2	125	50	125	181	298	204	384	-	260	136		8	5	160	63	160	229	298	255	1534	-	330	490
10	3	125	50	125	181	370	204	384	36	260	158	10	5	160	63	160	229	370	255	1534	-	330	527		

Remarks :
(1) See page MG2.
(2) Mass with hub.

Remarques :
(1) Voir page MG2.
(2) Masse avec moyeu.

Anmerkungen :
(1) Siehe Seite MG2.
(2) Masse mit Nabe.

**RATED TORQUE
WITHOUT KEY**

Average value with h10 shaft tolerance.

- Normal using area.
- - - Possible using area, but not advised because of low efficiency.

**COUPLES TRANSMISSIBLES
SANS CLAVETTE**

Valeurs moyennes obtenues avec un arbre à h10.

- Zone d'utilisation normale.
- - - Zone d'utilisation possible, mais déconseillée en raison de sa moindre efficacité.

**ÜBERTRAGBARE DREH-
MOMENTE OHNE PAßFEDER**

Durchschnittswerte mit Welle h10.

- Normaler Anwendungsbereich.
- - - Möglicher Anwendungsbereich, jedoch aufgrund geringerer Wirksamkeit nicht empfehlenswert.

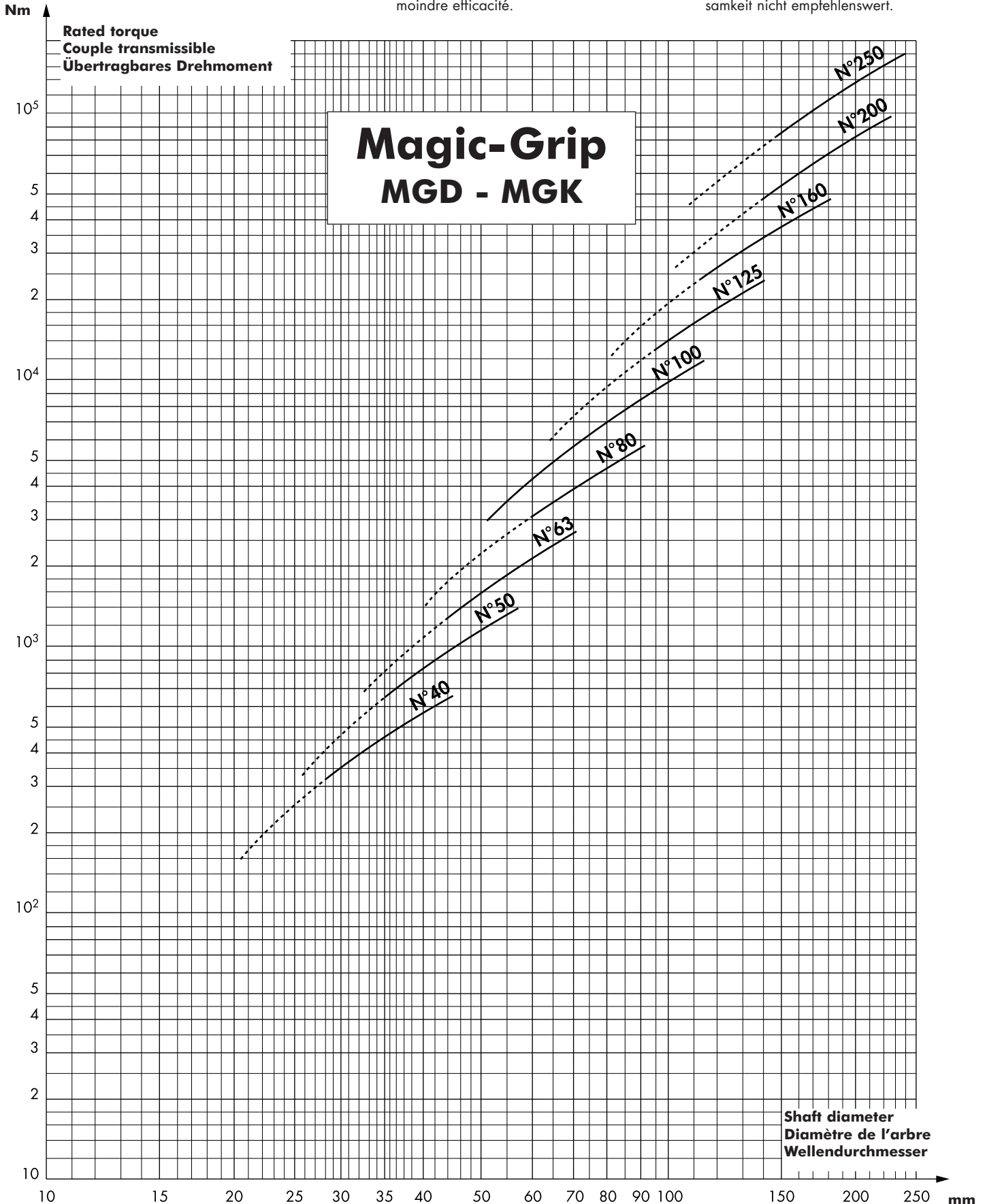

VARI-D

Poulies à diamètre variable à l'arrêt

Stationary variable pitch pulleys

Im stillstand einstellbare scheiben



une activité de

 **PTP INDUSTRY**
All Power Transmission Products know-how

www.ptp-industry.com



DESCRIPTION

The stationary variable pitch pulleys **VARI-D**, offers an economical solution to the problem of occasional speed adjustment.

These pulleys are particularly suited for air conditioning equipment, as they allow optimum speed control of the fans. The **VARI-D** pulleys are made of cast iron and are protected against corrosion.

The **VARI-D** can be used either as a driving or driven pulley and accept wrapped and raw-edged narrow V-belts, as well as classic profiles.

Adjusting VARI-D pulleys

The pitch diameter of a **VARI-D** pulley can be adjusted when the drive is stopped, by turning the moving flange onto the threaded hub.

To obtain the same reference-diameter for both grooves of a pulley type 2 VD, the two flanges have to be placed against the central flange unscrewed the same number of revolutions until the required diameter is reached.

BASIC DRIVE CALCULATION

The **VARI-D** pulley's minimum and maximum reference diameters and corresponding speed and power span, need to be considered during the drive's calculation in order to ensure that the required output power range is covered.

See pages 5 to 7 (Basic drive calculation)

DESCRIPTION

Les poulies à diamètre variable à l'arrêt **VARI-D** apportent une solution économique aux problèmes de réglage de vitesse peu fréquents.

Elles sont particulièrement utilisées dans l'industrie de la ventilation où elles permettent le réglage de la vitesse des ventilateurs à la valeur optimale requise.

Les poulies **VARI-D** sont en fonte et protégées par parkérisation.

Les poulies **VARI-D** peuvent être utilisées en motrice comme en réceptrice et sont conçues pour recevoir indifféremment les courroies trapézoïdales étroites enrobées et à flancs nus, aussi bien que classiques.

Réglage des Poulies VARI-D

La modification du diamètre d'enroulement de la courroie s'effectue à l'arrêt, par rotation du flasque mobile sur le moyeu fileté.

Afin d'obtenir le même diamètre de référence dans les deux gorges des poulies de type 2 VD, il y a lieu d'amener les deux flasques mobiles contre le flasque central et de les dévisser ensuite d'un nombre de tours égal, jusqu'à obtention du diamètre désiré.

CALCUL D'UNE TRANSMISSION

Lors du calcul d'une transmission, il y a lieu de vérifier, en partant des diamètres de références mini et maxi effectifs de l'utilisation de la poulie **VARI-D**, si l'étendue des valeurs de puissance transmissible totale ($P \times N$) couvre, sur toute la plage des vitesses de sortie possibles, la puissance de calcul P_c .

Se référer au chapitre "Calcul d'une transmission", pages 5 à 7.

BESCHREIBUNG

Die im Stillstand einstellbaren **VARI-D** Scheiben bieten eine wirtschaftliche Lösung bei nur selten erforderlichen Drehzahländerungen. Sie werden bevorzugt in der Lüftungstechnik eingesetzt, wo sie eine optimale Adjustierung der Ventilator Drehzahl erlauben.

Die **VARI-D** Stellscheiben sind aus Gußeisen und durch Parkerisierung korrosionsschutz.

Die **VARI-D** Stellscheiben können als treibende wie auch als getriebene Scheiben verwendet werden und sowohl Schmalkeilriemen in ummantelter oder flankenoffener Ausführung, sowie Keilriemen der klassischen Profile aufnehmen.

Einstellung der VARI-D Scheiben

Die Einstellung des Wirkdurchmessers erfolgt im Stillstand, mittels Verdrehung der beweglichen Kegelscheibe auf der mit einem Gewinde versehenen Nabe. Um gleiche Wirkdurchmesser bei den zweirilligen Scheiben des Typs 2 VD zu erhalten, sind zuerst die beiden beweglichen Kegelscheiben gegen ihre mittige feste Kegelscheibe zu verschrauben, und dann um jeweils gleiche Umdrehungen, bis zur Erreichung des gewünschten Durchmessers, aufzuschrauben.

ANTRIEBSBERECHNUNG

Bei der Antriebsberechnung ist, jeweils ausgehend von den in der Anwendung tatsächlich genutzten minimalen und maximalen Richtdurchmessern der **VARI-D** Scheibe, zu überprüfen, ob die Berechnungsleistung P_c über den gesamten möglichen Abtriebsdrehzahlbereich durch den Wert der durch die Riemen übertragbaren Gesamtleistung ($P \times N$) abgedeckt wird. Siehe Kapitel "Antriebsberechnung", Seiten 5 bis 7.

VARI-D

628110000.100A

mm

Stationary variable pitch pulleys
Number of grooves
Pitch diameter
Poulies à diamètre variable à l'arrêt
Nombre de gorges
Diamètre extérieur
Im Stillstand einstellbare Scheiben
Rillenzahl
Aussendurchmesser
VARI-D
1
93 ▶ 160

The user is responsible for the provision of safety guards and correct installation of all equipment.

Les dispositifs de protection doivent être prévus par **l'utilisateur**. Celui-ci est responsable de l'installation correcte de l'ensemble.

Der Benutzer ist verantwortlich für die Beistellung der Schutzhauben und das fachgemäße Aufstellen der gesamten Ausrüstung.

Dimensions in mm and masses in kg are given as a guide only. Certified dimensions upon request.

Dimensions en mm et masses en kg sans engagement. Dimensions définitives sur demande.

Abmessungen in mm, Massen in kg - Änderungen vorbehalten. Verbindliche Maße auf Wunsch.

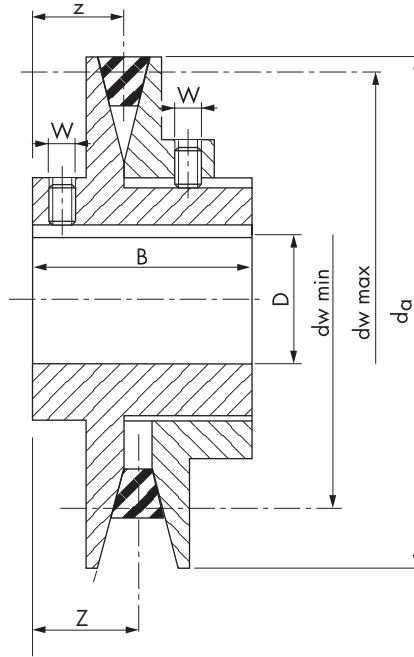

Type /Typ	Profil	dw		z	Z	da	B	D		(1)	W	m kg (2)
		min	max					min	max			
1 VD 93	Z 10x6	58	79	21	24,3	93	49	10	24	14 19 24	M8	1,10
	SPZ / XPZ	63	79									
	SPA / XPZ	65	87									
1 VD 108	Z 10x6	74	94	21	24,2	108	49	10	28	14 19 24 28	M8	1,2
	A 13x8	79	101									
	SPZ / XPZ	79	94									
	SPA / XPA	81	102									
1 VD 120	Z 10x6	86	106	21	24,2	120	49	10	28	19 24 28	M8	1,6
	A 13x8	88	113									
	SPZ / XPZ	90	106									
	SPA / XPA	93	114									
1 VD 138	Z 10x6	104	125	21	24,2	138	62	10	42	24 28	M8	2,1
	A 13x8	106	131									
	B 17x11	109	128									
	SPZ / XPZ	109	124									
	SPA / XPA	111	132									
	SPB / XPB	115	130									
1 VD 160	Z 10x6	126	154	23	26,2	160	68	12	42	38 42	M8	3,1
	A 13x8	128	153									
	B 17x11	131	150									
	SPZ / XPZ	131	154									
	SPA / XPA	133	154									
	SPB / XPB	137	152									

Remarks :

(1) Standard bore sizes, available from stock.

(2) Non - bored hub.

Remarques :

(1) Alésages standard, disponibles en stock.

(2) Moyeu non alésé.

Anmerkungen :

(1) Standardbohrungen, ab Lager lieferbar.

(2) Nabe ungebohrt.

VARI-D

628210000.100A

mm

Stationary variable pitch pulleys	Poulies à diamètre variable à l'arrêt	Im Stillstand einstellbare Scheiben	VARI-D
Number of grooves	Nombre de gorges	Rillenzahl	2
Pitch diameter	Diamètre extérieur	Aussendurchmesser	120 ▶ 250

The user is responsible for the provision of safety guards and correct installation of all equipment.

Les dispositifs de protection doivent être prévus par **l'utilisateur**. Celui-ci est responsable de l'installation correcte de l'ensemble.

Der Benutzer ist verantwortlich für die Beistellung der Schutzhauben und das fachgemäße Aufstellen der gesamten Ausrüstung.

Dimensions in mm and masses in kg are given as a guide only. Certified dimensions upon request.

Dimensions en mm et masses en kg sans engagement. Dimensions définitives sur demande.

Abmessungen in mm, Massen in kg - Änderungen vorbehalten. Verbindliche Maße auf Wunsch.

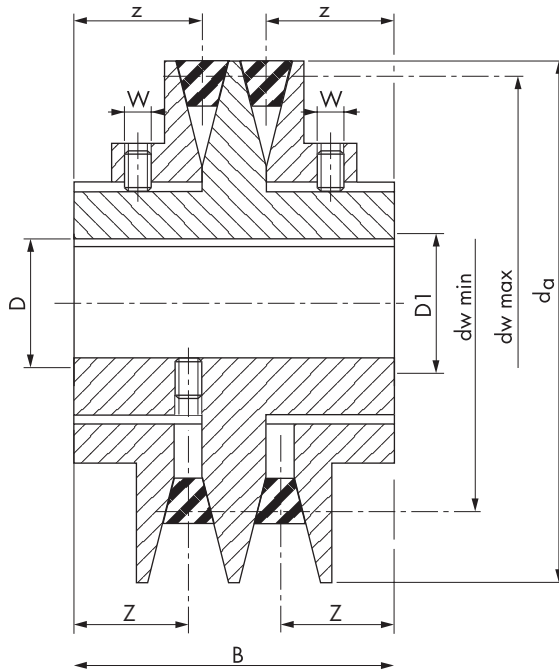

Type / Typ	Profil	dw		z	Z	da	B	D		(1)	W	m kg (2)
		min	max					min	max			
2 VD 120	SPA SPA-X	86	114	29	25,3	120	73		38	24	28 M8	2,2
	SPZ SPZ-X	83	104		26,1							
	A 13x8	83	114		24,9							
	Z 10x6	80	104		25,7							
2 VD 136	SPA SPA-X	102	130	29	25,3	136	73		42	28	38 M8	2,8
	SPZ SPZ-X	99	120		26,1							
	A 13x8	99	130		24,9							
	Z 10x6	96	120		25,7							
2 VD 152	SPB SPB-X	110	145	35	30,3	152	89		42	38	42 M8	4,4
	SPA SPA-X	106	133		31,3							
	B 17x11	107	145		29,9							
	A 13x8	103	133		30,9							
2 VD 172	SPB SPB-X	130	165	35	30,3	172	89		48	42	48 M8	5,5
	SPA SPA-X	126	153		31,3							
	B 17x11	127	165		29,9							
	A 13x8	123	153		30,9							
2 VD 222	SPC SPC-X	212	212	48	41,7	222	121	38	60		M8	12,0
	SPB SPB-X	193	193		43,3							
	C 22x14	212	212		40,9							
	B 17x11	193	193		42,9							
2 VD 250	SPC SPC-X	193	240	48	41,7	250	121	38	60		M8	14,5
	SPB SPB-X	186	221		43,3							
	C 22x14	187	240		40,9							
	B 17x11	183	221		42,9							

Remarks :

(1) Standard bore sizes, available from stock.
(2) Non - bored hub.

Remarques :

(1) Alésages standard, disponibles en stock.
(2) Moyeu non alésé.

Anmerkungen :

(1) Standardbohrungen, ab Lager lieferbar.
(2) Nabe ungebohrt.

Poulies spéciales

Special pulleys

Spezial keilscheiben



une activité de

PTP INDUSTRY

All Power Transmission Products know-how

www.ptp-industry.com



SPECIAL PULLEYS

Take advantage of our in-house foundry to get your pulleys or flywheels made according to your specific requirements. We can make pulleys up to 3 m in diameter and 4 tons in weight, made of alloyed or nodular cast iron, in either one-off or repeat quantities.

We also have the resources available for pattern making and technical and design help.

Contact us for more details:



- Experienced engineers
 - An optimal reaction to your queries
- High number of patterns available
 - An solution optimized to your needs
- Built-in foundry
 - Short Leadtimes
- Fast tooling change-overs
 - Adapted to small batches
- Rigid frameless moulding
 - High accuracy of shapes

POULIES SPECIALES

Notre fonderie intégrée nous permet de réaliser des poulies et volants d'inertie suivant vos besoins. Nous pouvons fabriquer des poulies jusqu'à 3 m de diamètre et un poids de 4 tonnes, en fonte alliée ou nodulaire, en quantités unitaires ou répétitives.

Nous assurons la réalisation des modèles et pouvons vous assister pour la conception. Contactez-nous pour plus d'informations



- Des techniciens expérimentés
 - Une réaction optimale à vos requêtes
- Grand nombre de modèles disponibles
 - Une solution optimisée pour vos besoins
- Fonderie sur le site de l'usine
 - Délais courts
- Système de changement rapide d'outillage
 - Adapté aux petites séries
- Moulage rigide sans châssis
 - Haute précision des Formes

SPEZIALE KEILSCHEIBEN

Nutzen Sie die Vorteile unserer eigenen Gießerei, um Keilscheiben nach Ihrer Spezifikation anfertigen zu lassen. Unsere Möglichkeiten versetzen uns in die Lage, Keilscheiben bis zu einem Durchmesser von 3 Metern und einem Gewicht bis zu 4 Tonnen zu fertigen. Dies in den Werkstoffen, in Prototypenklein und Serienfertigung.

Diese Flexibilität wird durch unser technisches Büro / eigenen Formenbau und unserer eigenen Konstruktionabteilung erreicht.

Sollten wir Ihr Interesse geweckt haben, so bitten wir Sie uns für Detailinformationen / Anfragen, unter nachfolgender Nummer anzusprechen.



- Erfahrene Techniker
 - Eine optimale Reaktion auf Ihre Anfrage
- Große Anzahl der verfügbaren Modelle
 - Eine optimierte Lösung für Ihre Bedürfnisse
- Gießerei auf dem Standort der Herstellung
 - Kurze Lieferzeiten
- Schnellewerkzeugesänderung System
 - An die kleinen Serien angepaßt
- Starres Formen ohne Rahmen
 - Hohe Genauigkeit der Formen

• Dimensions / Maßen

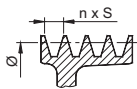

Pitch Diameter / Diamètre primitif / Richtdurchmesser: mm
 Number x Section of grooves / Nombre x section des gorges / Rillenzahl x Rillenprofil:
 x

• Design / Type de poulie / Scheibenform

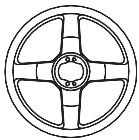

Spoke-type / à Bras / Armscheibe

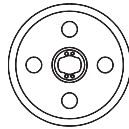

Wall-type / à Toile / Bodenscheibe

Other (to be specified) / Autre (à préciser) / Andere (Bitte präzisieren) :

• Hub / Moyeu / Nabe

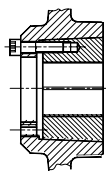

Magic-Grip-T®

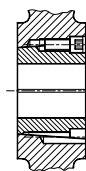

Magic-Lock

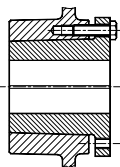

Magic-Grip

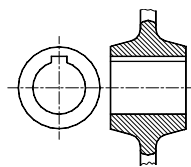

Solid hub / Moyeu plein / Vollnabe

Other (to be specified) / Autre (à préciser) / Andere (Bitte präzisieren) :

• Material / Matière / Werkstoff :

• Finishing / Finition / Fertigung

Bore / Alésage / Bohrung

∅ Tolerance / Tolérance / Toleranz

ISO R773 keyway / Clavetage ISO R773 / ISO R773 Passfedernut

Other keyway (to be specified) / Autre (à préciser) / Andere (Bitte präzisieren) :

Balancing / Equilibrage / Auswuchtung

1 plane / 1 plan / In 1 ebene 2 planes / 2 plans / In 2 ebenen

ISO 1940 grade / degré de qualité / Gütegrad: for / à / bei n = min-1

Protection / Protection / Korrosionsschutz

Paint / Peinture / Lackierung

Parkerizing / Parkérisation / Parkerisierung

Other (to be specified) / Autre (à préciser) / Andere (Bitte präzisieren) :

Your contact details / Vos coordonnées / Ihre Koordinaten

Name / Nom / Name :

Company / Société / Firma:

Tel, Fax, E.Mail :

PTP INDUSTRY – La Belle Orge –88110 Raon L'Etape – France

This document can be filled-in from our Web Site www.ptp-industry.com

Ce formulaire peut être rempli en ligne sur notre site internet www.ptp-industry.com

Dieses Dokument kann auf unserem Web Site www.ptp-industry.com gefüllt sein

« All Power Transmission Products know-how » *

PTP INDUSTRY regroupe sur le même site 4 activités spécialisées et complémentaires pour offrir à chaque client une optimisation des délais et des savoir-faire.

PTP INDUSTRY gathers on the same location 4 specialized and complementary activities offering every customer best in class lead time and know-how.

Fonderie/Foundry



Transmission



Usinage/Machining



Services



Notre site de Raon l'Étape/Our Raon l'Étape site



PTP INDUSTRY
All Power Transmission Products know-how

PTP INDUSTRY • La Belle Orge • 88110 Raon L'Étape (France)
Tél. service client : +33 (0)3 29 52 62 80
Tel. Customer service: +33 (0)3 29 52 62 62
Fax : +33 (0)3 29 52 62 98
Tél. service commercial : +33 (0)6 08 21 06 14
E-mail : customerservice@ptp-industry.com

www.ptp-industry.com

PTP INDUSTRY S.A.S. • RCS Saint-Dié B 542 110 556 • APE 2815 Z

* Le savoir-faire pour tous les produits de transmission de puissance

Distribué par/Distributed by :

